

1709BT

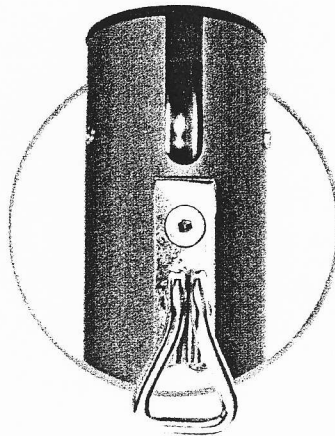

1611

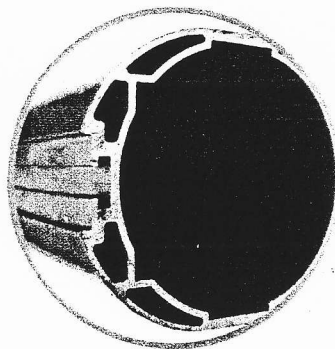
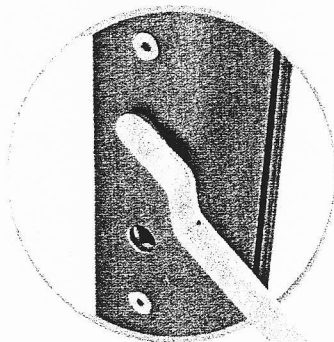
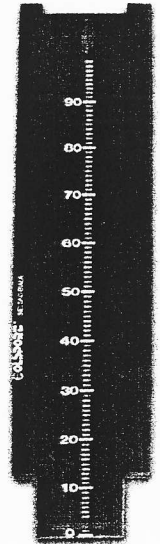

1709BT Słupki BT profesjonalne do siatkówki • Professional posts for volleyball

1611 Przyrząd do pomiaru skoków dosiężnych • Instrument for measurement of reach up jumps

Przyrząd do pomiaru skoków dosiężnych. Urządzenie wykonane z litego drewna i sklejk z nastawną skalą pozwalającą kontrolować skoczność zawodników o różnym wzroście.

Profesjonalne słupki do gry w piłkę siatkową. Wykonane z anodowanego stopu aluminium. Słupek główny (owal 120x100) wykonany ze specjalnego kształtownika zapewniającego bardzo wysoką wytrzymałość na zginanie. Teleskop słupa o przekroju okrągłym $\varnothing 90$ służy do zmiany wysokości siatki. Regulacja wysokości siatki oraz jej napinanie odbywa się przez pokręcenie korbką przekładni umieszczonej wewnątrz słupka. Zwarta budowa, brak wystających części, łatwość bezstopniowej regulacji wysokości siatki od 2-ch metrów do 2,55 metra pozwalają zaszerzować słupki do klasy A wg EN 1271:1198 oraz oficjalnych przepisów zatwierdzonych przez FIVB.

Profesjonalne słupki do gry w piłkę siatkową. Wykonane z anodowanego stopu aluminium. Słupek główny (owal 120x100mm) made of special section of high strength aluminium. Telescope of position diameter 90 mm allows to change the height of the net and its tightening is completed by turning the handle of gear placed inside the post. Thanks to the compact construction, no standing out elements, easy and gradual continuous control of height from 2.00 m and its regulation to class A according to EN 1271:1198 as well as FIVB standards.

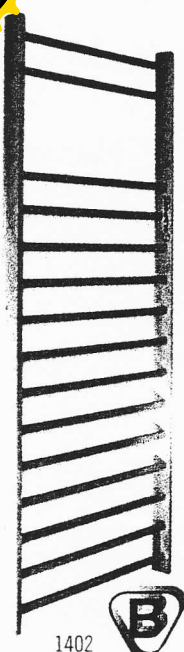
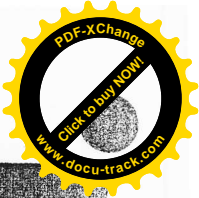
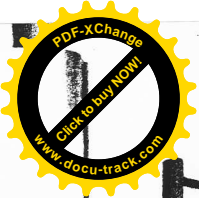

1402

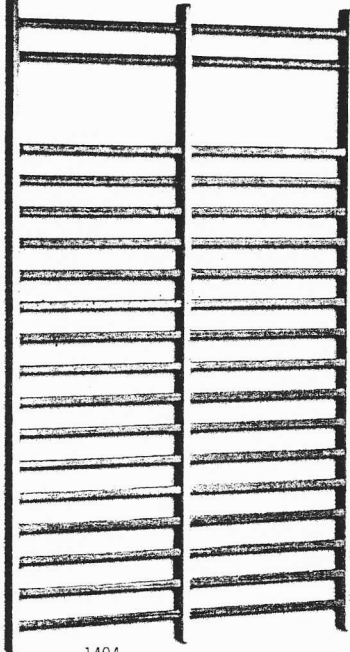

1404

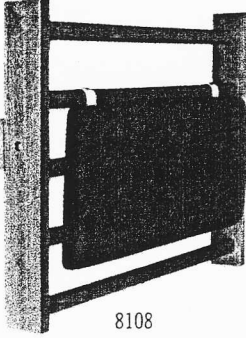

8108

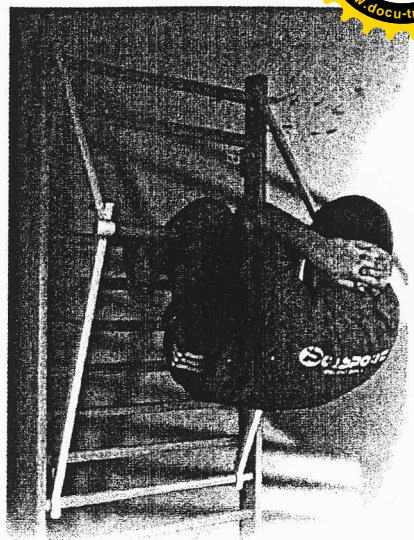

Drabiny gimnastyczne. Spełniają wymagania normy EN 12346. Dostępne w wersjach pojedynczych (1 pole ćwiczebne) lub podwójnych (2 pola ćwiczebne). Boki wykonane z drewna iglastego lub liściastego, szczeble ze sklejki równoległowarstwowej.

Wysokości drabin są zgodne z normą, na życzenie dowolna wysokość poniżej 3 m.

Gym wall - bars comply with EN 12346 standard. Available as a single version (1 exercising field) or double (2 exercising fields). Sides are made of softwood or hard wood, bars made of hard plywood. Heights of gym wall-bars are according to the standard, at the desire of customer - different heights under 3 m.

Drążek składany na drabinie. Drążek Ø30 mm ze sklejki równoległowarstwowej wzmocniony wewnątrz prętem stalowym. Ruchome ramiona umożliwiają regulację wysokości i odległości drążka od drabiny. Maksymalne statyczne obciążenie 120 kg. Urządzenie przeznaczone do ćwiczeń ogólnorozwojowych, korekcyjnych i rehabilitacyjnych wpływających na wzmocnienie mięśni obręczy barkowej, mięśni brzucha oraz rozciąganie szczelin międzystawowych.

Foldable bar for wall-bars. Bar Ø30 mm made of hard plywood (parallelly laminated) strengthened by means of metal rod inside. Adjustable height of a bar and its distance from wall-bars. Max. user's weight - 120 kg. This device is intended for corrective and rehabilitation exercises especially useful for strengthening the body's postural muscles. This bar for gym wall-bars has a safety certificate.

Poduszka na drabinie. Spód wykonany ze sklejki, wyściółka pokryta skórą syntetyczną, metalowe uchwyty do zawieszania na drabinie. Urządzenie szczególnie przydatne do rozciągania mięśni piersiowych przy okrągłych plecach i chorobie Scheuermanna. **Cushion for gym wall-bar.** A pad on plywood board, cushion covered with synthetic leather, metal fastenings for mounting on wall-bars. A very useful set especially in extending the pectoral muscles in cases of Scheuermann's disease and rounded back (hyperkyphosis).

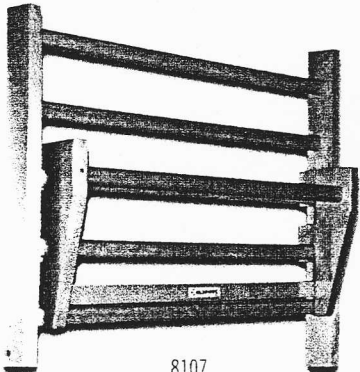

8107

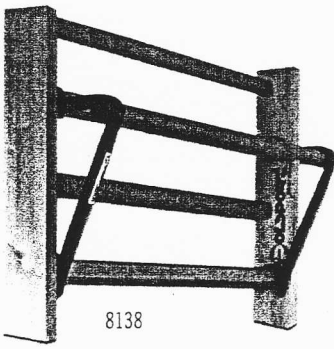

8138

Nakładka na drabinie. Drążek wykonany ze sklejki, boki drewniane lub metalowe. Montowana na drabinie na dowolnej wysokości. Praktyczna w ćwiczeniach gimnastyczno-korekcyjnych zwłaszcza w zestawie z poduszką zawieszaną na drabinie. **Head section for gym wall-bars.** Bar made of plywood, wooden or metal sides. A head section suspend at ladder rungs at any height. A very useful set during corrective exercises especially together with a cushion.

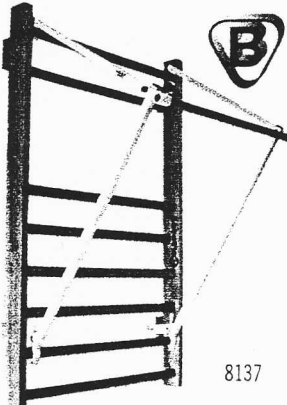

8137

- 1405 -Drabina gimnastyczna podwójna 2,5 x 1,8m • Double gym wall-bar
- 1404 -Drabina gimnastyczna podwójna 3,0 x 1,8 m • Double gym wall-bar
- 1402 -Drabina gimnastyczna pojedyncza 2,5 x 0,9 m • Single gym wall-bar
- 1401 -Drabina gimnastyczna pojedyncza 3,0 x 0,9 m • Single gym wall-bar
- 8137 -Drążek rehabilitacyjny składany na drabinie • Rehabilitation bar for gym wall-bar
- 8138 -Nakładka na drabinie metalowa • Metal head section for gym wall-bar
- 8107 -Nakładka na drabinie drewniana • Wooden head section for gym wall-bar
- 8108 -Poduszka na drabinie • Cushion for gym wall-bar

1313

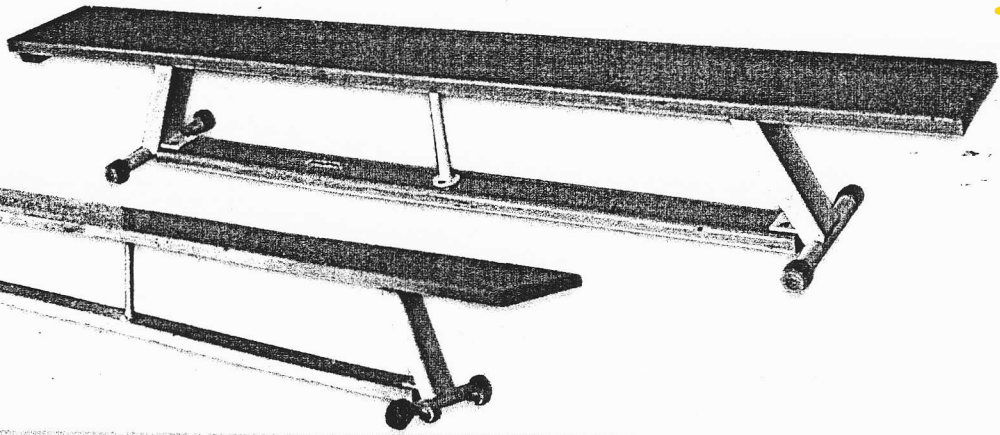

1318

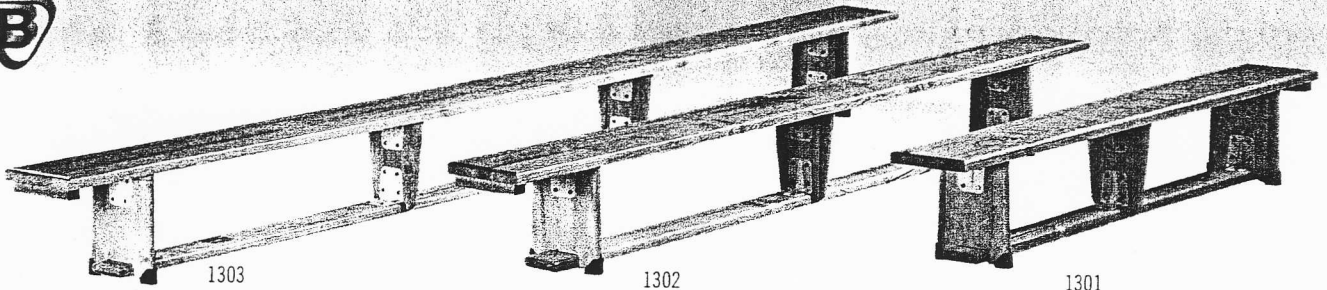
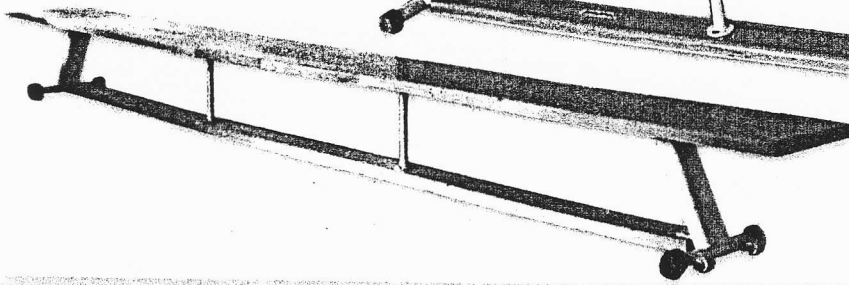

1303

1302

1301

Ławki gimnastyczne. Wykonane z bezszęknego drewna iglastego lub liściastego, nogi drewniane lub stalowe posiadają niebrudzące plastikowe stopki. Wzmocnione wsporniki stalowe łączące elementy ławki, usztywniają jej konstrukcję zapewniając stabilność oraz bezpieczeństwo eksploatacji. Wszystkie krawędzie płyty, belki oraz nóg są zaokrąglone. Ławki posiadają stały lub składany zaczep umożliwiający zawieszanie na drabinkę, drążek lub skrzynię gimnastyczną. Po odwróceniu - belka ławki o szerokości 10 cm może służyć jako równoważnia. Ławki spełniają wymogi normy PN-N-97063.

Gymnastic benches. Made of knotless softwood or hardwood, wooden or metal legs have non-slip plastic feet. Strengthened steel brackets connecting elements of bench stiffen its construction and assure stability and safety. All edges, beams and legs are rounded. These benches have a stable or foldable striker that allows to hang on the gym wall-ladder, rehabilitation bar or gym box. When turned upside down may serve as a balance beam 10 cm width. Benches comply with PN-N-97063 standard requirements.

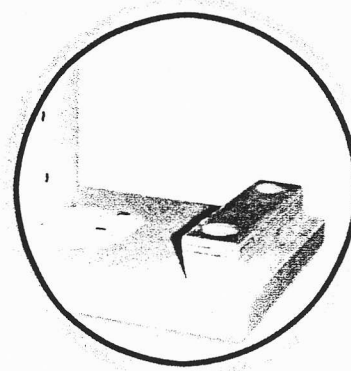

zaczep stały

Kółeczka zamontowane do nóg ławki ułatwiają jej przemieszczanie.
Additional wheels mounted to legs enable their move-

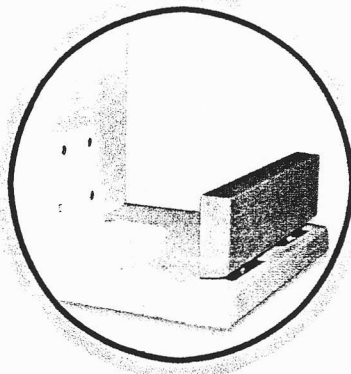

zaczep składany

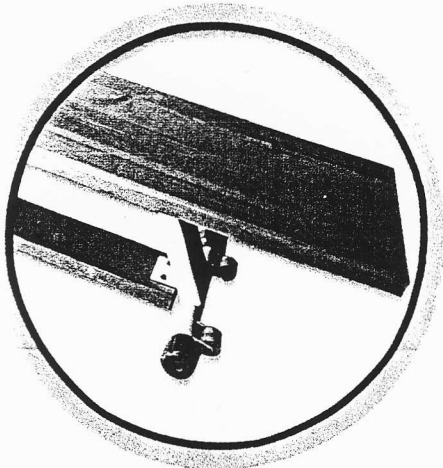

- 1301 - Ławka gimnastyczna drewniana 2m • Wooden gymnastics bench
- 1302 - Ławka gimnastyczna drewniana 3m • Wooden gymnastics bench
- 1303 - Ławka gimnastyczna drewniana 4m • Wooden gymnastics bench
- 1319 - Ławka gimnastyczna drewniana 2,5m • Wooden gymnastics bench
- 1313 - Ławka gimnastyczna z nogami metalowymi 2m • Wooden bench with metal legs
- 1314 - Ławka gimnastyczna z nogami metalowymi 3m • Wooden bench with metal legs
- 1315 - Ławka gimnastyczna z nogami metalowymi 4m • Wooden bench with metal legs
- 1316 - Ławka gimnastyczna z nogami metalowymi i kółkami 2m • Wooden bench with metal legs and wheels
- 1317 - Ławka gimnastyczna z nogami metalowymi i kółkami 3m • Wooden bench with metal legs and wheels
- 1318 - Ławka gimnastyczna z nogami metalowymi i kółkami 4m • Wooden bench with metal legs and wheels



1103

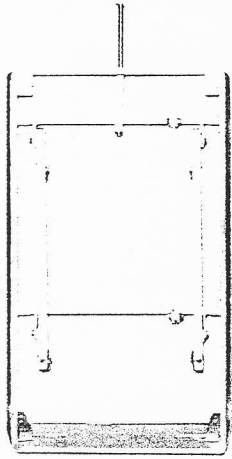

Wózek skrzyni.



Skrzynie gimnastyczne od wielu lat używane są do wykonywania ćwiczeń ogólnorozwojowych. Segmenty skrzyni wykonane ze sklejki liściastej, narożniki i czopy z twardego drewna. Wysoką sztywność każdego segmentu zapewnia łączenie poszczególnych jego elementów poprzez klejenie i skręcanie, a stabilność całej skrzyni zapewniają pasowne czopy. Górny segment skrzyni pokryty jest naturalną lub sztuczną skórą. Skrzynie wykonywane są w wersji z wózkiem lub bez wózka, w odmianach 1-, 5-, 6- i 7-częściowych o kształtach trapezu (skośna), prostopadłościanu oraz delty. Spełniają wymogi normy EN 916. **Vaulting boxes.** For many years vaulting boxes are used for general exercises. Box segments are made of softwood, corners and tenons made of hardwood. Gluing connections assure high rigidity of each segment and tenons assure stability of the whole boxes. Upper segment is covered with natural or synthetic leather. Roller system allows for easy transportation. 1-, 5-, 6-, 7- part available (various shapes i.e. trapezoid, rectangular prism and so called delta). Vaulting boxes meet EN 916 standard requirements.



1101



1128

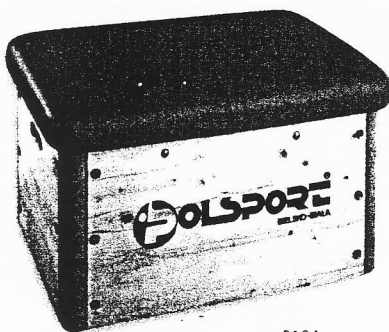
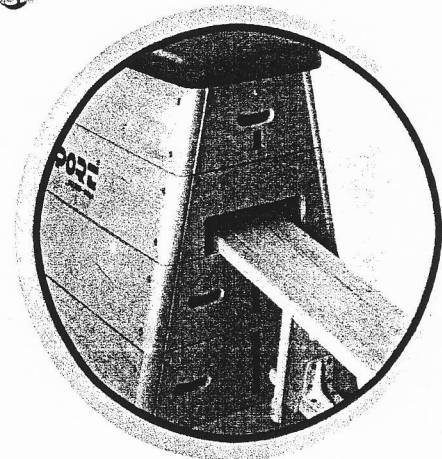

8104

- 1103 • 1125 - Skrzynia gimnastyczna 5-częściowa skośna • Vaulting box (5 parts)
- 1106 • 1126 - Skrzynia gimnastyczna 5-częściowa skośna z wózkiem • Vaulting box with roller system (5 parts)
- 1101 - Skrzynia gimnastyczna prostopadłościan 6-częściowa • Vaulting box (6 parts)
- 1102 - Skrzynia gimnastyczna prostopadłościan 6-częściowa z wózkiem • Vaulting box with roller system (6 parts)
- 1109 - Skrzynia gimnastyczna 7-częściowa • Vaulting box (7 parts)
- 1110 • 1130 - Skrzynia gimnastyczna 7-częściowa z wózkiem • Vaulting box with roller system (7 parts)
- 1128 - Skrzynia gimnastyczna 5-częściowa DELTA • Vaulting box (5 parts) type DELTA.
- 8104 - Skrzynia rehabilitacyjna 1-częściowa • Rehabilitation box (1 part)

* Pokrycie ze skóry • Natural leather covering.



1505

1507

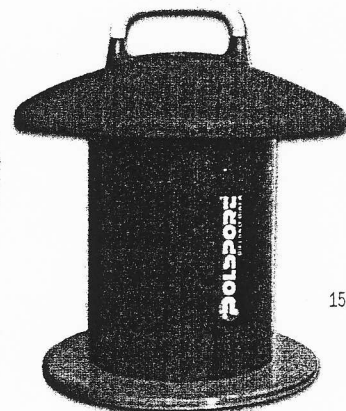

1519

Konie gimnastyczne dostępne są w dwóch wersjach:

* koń z łękami

* koń do skoków bez łęków

Korpus konia wykonany z drewna klejonego pokrytego otuliną elastyczną i skórą lub specjalnym materiałem skóropodobnym. Podstawa z profili stalowych malowanych proszkowo i cynkowanych z możliwością regulacji wysokości w zakresie od 110 do 150 cm skokowo co 5 cm. Całość mocowana do podłoża atestowanym napinaczem. Jedna z nóg podstawy posiada kółka ułatwiające przemieszczanie konia. Łęki wykonane ze sklejki równoległowarstwowej oraz wysokowytrzymałościowego laminatu. Spełniają wymogi normy EN 12196. **Vaulting horses** are available in two versions:

* With pommels - multi layered wooden handles

* Without pommels

Corpus is made of softwood and compounded foam upholstered with synthetic leather. Solid construction painted with powder lacquer and zinc coated. Adjustable in height from 110 - 170 cm every 5 cm. Whole vaulting horse is fixed to the floor by means of certified tightener. One leg has wheels that allow for easy transportation. Vaulting horses comply with EN 12196 standard requirements.

Koziol gimnastyczny. Korpus wykonany z drewna klejonego, pokrytego otuliną elastyczną i naturalną lub sztuczną skórą. Podstawa z profili stalowych malowanych proszkowo (lub obłożonych tarcicą) i cynkowanych umożliwia regulację wysokości od 90 do 130 cm, skokowo co 5 cm. Nogi podstawy zabezpieczone niebrudzącymi, antypoślizgowymi stopkami tworzywowymi. Dwie z nóg wyposażone są w kółka ułatwiające transport. Spełniają wymogi normy EN 12196. **Vaulting buck.** Corpus made of softwood, plywood and compounded foam, upholstered with synthetic leather. Solid construction on metal feet, adjustable in height from 90-130 cm (every 5 cm).

Legs protected by means of anti-slip hoofs. Two legs are equipped with wheels that allow for easy transportation. Vaulting bucks comply with EN 12196 standard requirements.

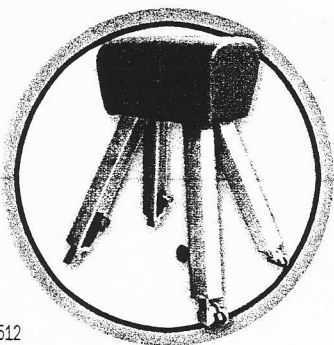

1512



1517

Grzybek gimnastyczny. Jest urządzeniem treningowym, przeznaczonym do ćwiczeń przygotowawczych i szkoleniowych przed ćwiczeniami na koniu z łękami. Górny, epoksydowy korpus grzybka pokryty jest otuliną elastyczną i naturalną lub sztuczną skórą. Podstawa stalowa lub tworzywowo-

sklejkowa. Grzybek posiada możliwość montażu łęku. Średnica korpusu wynosi \varnothing 70 cm, całkowita wysokość przyrządu - 60 cm. **Gymnastic "Toadstool" apparatus.** A training device destined for preparatory and schooling exercises before high performance exercises on vaulting horse with pommels. Upper, epoxide corpus is coated with natural or synthetic leather. A base made of steel or wooden-plywood. It is possible to fix pommels too. Diameter of corpus is \varnothing 70cm and height - 60 cm.

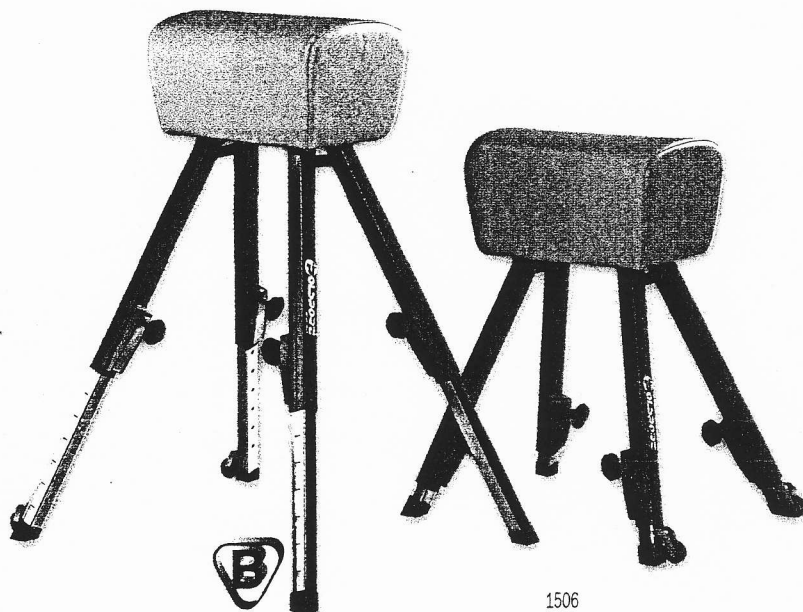

1506

- 1505 • 1514 - Koń gimnastyczny z łękami • Vaulting horse with pommels
- 1507 • 1521 - Koń gimnastyczny bez łęków • Vaulting horse without pommels
- 1506 • 1508 - Koziol gimnastyczny • Vaulting buck
- 1512 - Koziol gimnastyczny z nogami drewnianymi • Vaulting buck with wooden legs
- 1518 • 1517 - Grzybek gimnastyczny • Gymnastic "Toadstool" apparatus
- 1520 • 1519 - Grzybek gimnastyczny z łękiem • Gymnastic "Toadstool" apparatus with pommel

* Pokrycie ze skóry • Natural leather covering

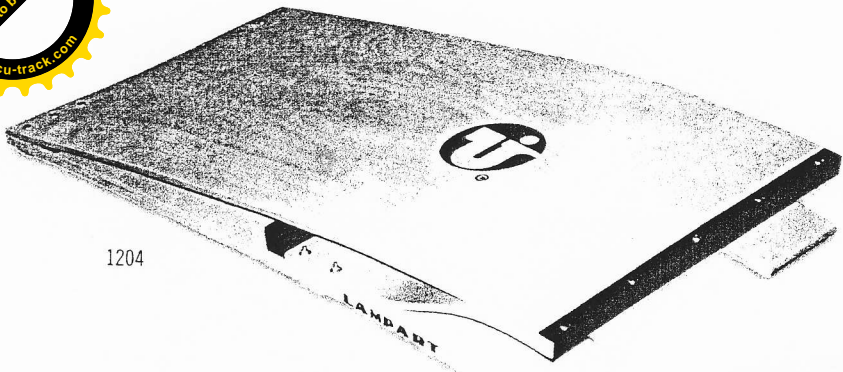
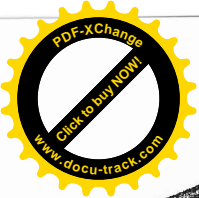

1204

Odskokocznia gimnastyczna LAMPART. Odsku treningowa o konstrukcji wykonanej ze specja profilowanej sklejki liściastej. W wersji "Lampart 1" pokryta wykładziną dywanopodobną. Wysokość czoła odskokoczni: 14 cm. Springboard LAMPART. Training springboard made of special formed plywood. "Lampart 1" is coated with a carpet lining. Height of forehead: 14 cm.

Odskokocznia gimnastyczna GEPARD. Odskokocznia przeznaczona do treningu lub wyczynu. Wykonana ze specjalnie profilowanej sklejki liściastej, pokryta wykładziną dywanopodobną na gąbczastym podkładzie. Wyposażona w amortyzator z mikrogumy zwiększający elastyczność. Wysokość czoła odskokoczni - 21 cm. Springboard GEPARD. Another type destined for training or high performance. Made of special formed plywood and coated with a carpet lining. Gepard has an extra rubber absorbent that increases elasticity. Height of forehead - 21 cm.

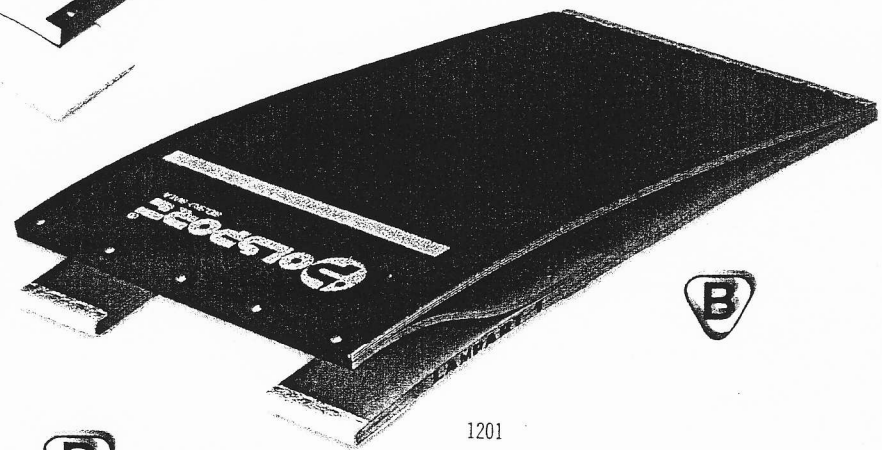

1201

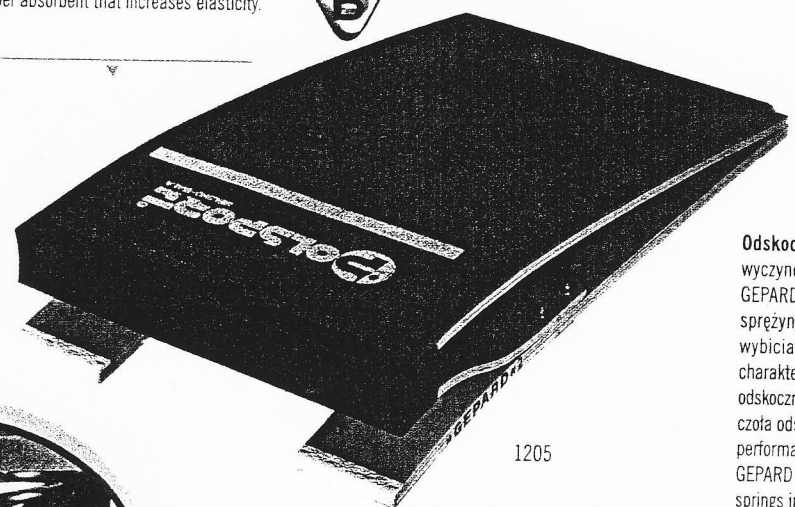

1205

Odskokocznia gimnastyczna PANTERA. Odskokocznia wyczynowa. Wykonana z materiałów jak odskokocznia GEPARD i wyposażona dodatkowo w dwie stalowe sprężyny stożkowe zwiększające szybkość i energię wybicia. Stosowane wymiennie sprężyny o różnej charakterystyce umożliwiają dopasowanie sprężystości odskokoczni do indywidualnych cech zawodnika. Wysokość czoła odskokoczni - 21 cm. Springboard PANTHER. High performance springboard. Made of same materials like GEPARD but additionally equipped with two cone steel springs increasing speed and energy of jump. Available various types of springs depend on individual characteristic of competitor.

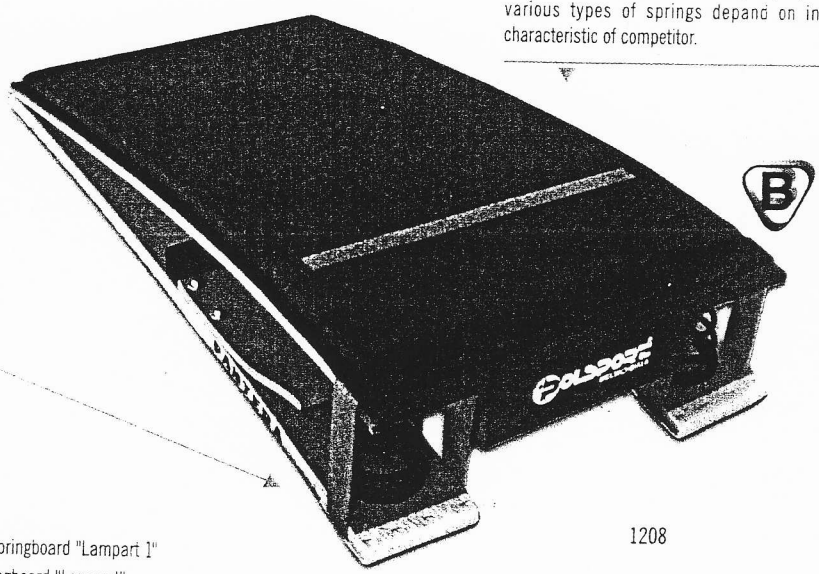
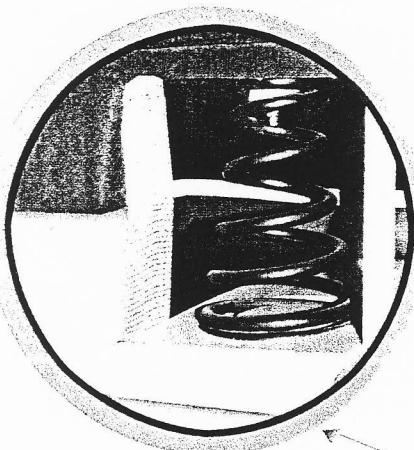

1208

- 1201 - Odskokocznia gimnastyczna "Lampart 1" • Springboard "Lampart 1"
- 1204 - Odskokocznia gimnastyczna "Lampart" • Springboard "Lampart"
- 1205 - Odskokocznia gimnastyczna "Gepard" • Springboard "Gepard"
- 1208 - Odskokocznia gimnastyczna "Pantera" • Springboard "Panther"

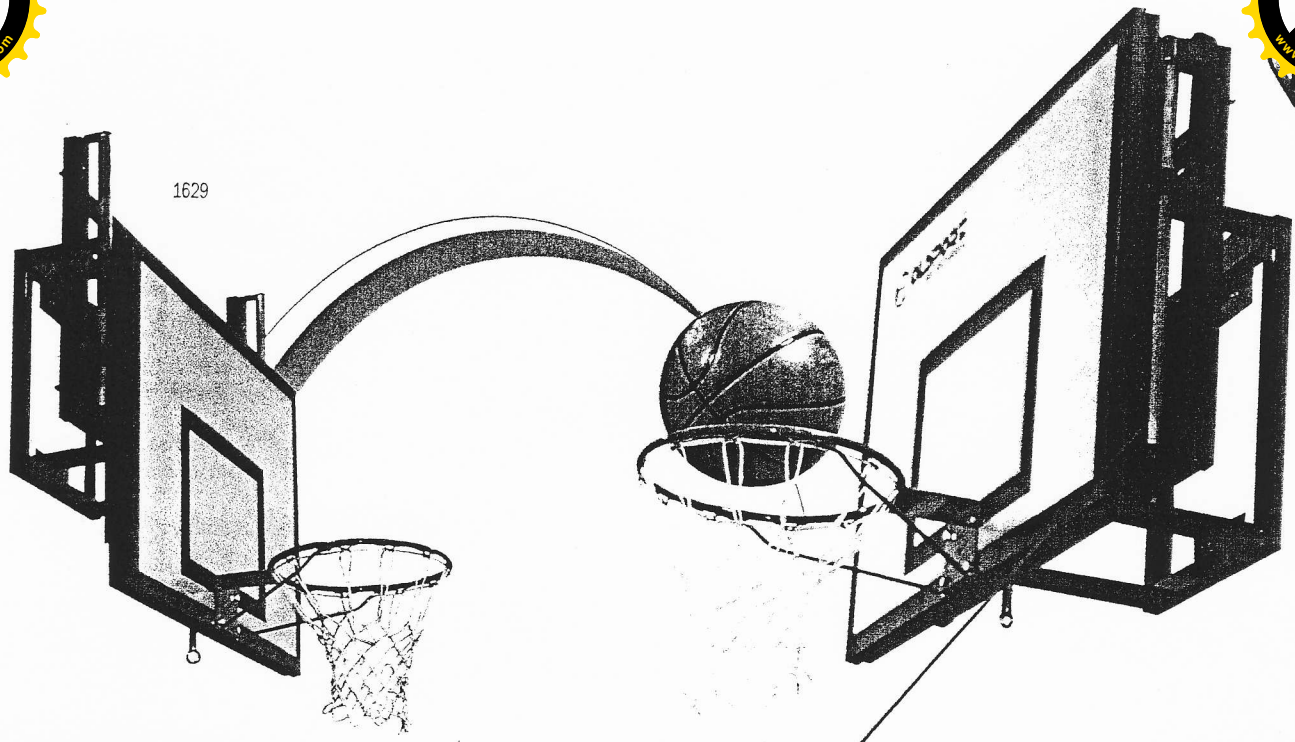

1629

Mechanizm regulacji wysokości. Umożliwia regulowanie wysokości zawieszenia tablicy wraz z koszem w zakresie 2600mm do 3050mm. Regulacja odbywa się za pomocą korbki z poziomu podłogi. Pokręta boczne usytuowane na rozsuwanych szynach prowadzących zapewniają blokadę tablicy na ustalonej wysokości. **Height adjustment devices.** It enables height adjustment of backboards with a basket from 2.60 to 3.05m. Adjustment is carried out by means of crank from the floor level. The side crank is placed on guiders assures blockage of the backboard on the fixed level.

Obrożycz wzmocniona cynkowana ogniowo z siatką łańcuchową na boiska zewnętrzne, rekreacyjne, ogólnodostępne (tzw. anti-wandal). **A stiffened rim** is additionally zinc coated with chain net for outdoor and recreational usage (so called anti-vandal)

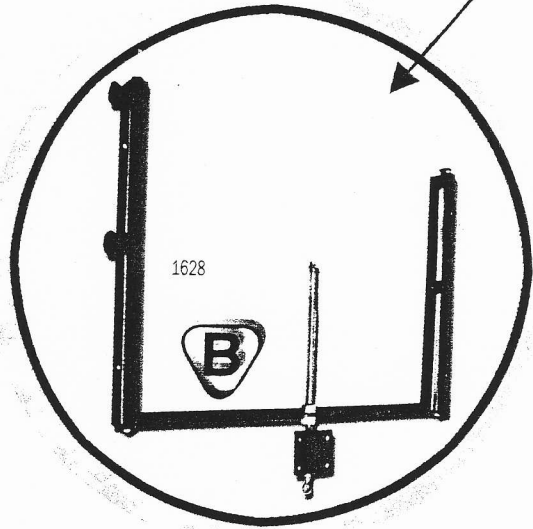

1628

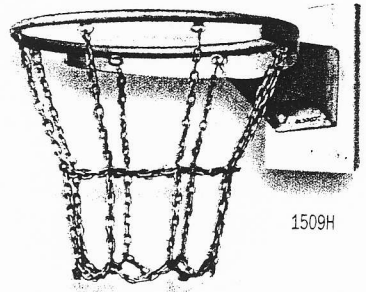

1509H

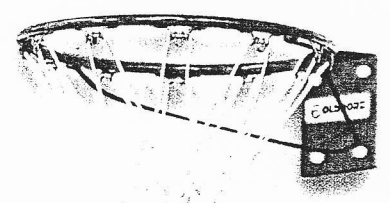

188H



185H

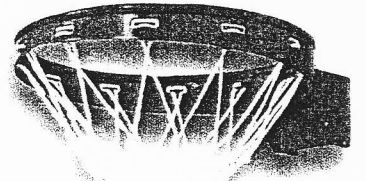

1500H

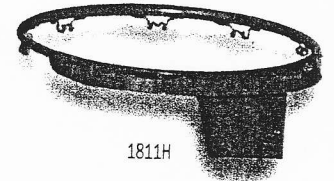

1811H

Obrożycz do kosza. Stale i uchylnie z siłownikami sprężynowymi lub gazowymi. Wykonane z pręta stalowego z 12 uchwytami do siatki. Malowane w kolorze pomarańczowym. W komplecie do obrożycz oferujemy siatki turniejowe i treningowe białe lub kolorowe. **Basketball goals.** A stable and break-away system with the spring or gaseous servo. Made of steel bar with 12 holders for the net. Painted with orange colour. As a complete set we offer competition and training nets (white or coloured).

Kod Code	Nazwa Name
-------------	---------------

- 1628 - Mechanizm regulacji wysokości tablicy 1,8 x 1,05 • Height adjustment devices
- 1629 - Mechanizm regulacji wysokości tablicy 1,2 x 0,9 • Height adjustment devices
- 185H - Obrożycz uchylna z siłownikami gazowymi • Break-away basket with gaseous servo
- 188H - Obrożycz popularna • Standard basket
- 1509H - Obrożycz cynkowana - antiwandal • Zinc coated basket - anti-vandal
- 1811H - Obrożycz uchylna dziecięca z siatką • Break-away ring with net for children
- 186H - Obrożycz wzmocniona • Reinforced ring
- 1500H - Obrożycz uchylna profesjonalna • Professional break-away ring

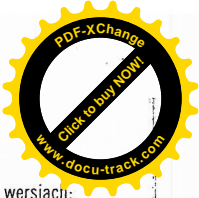
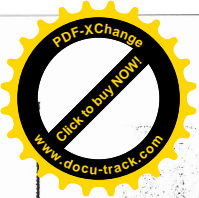

Tablice do kosza prostokątne o wymiarach 1800x1050 mm i 1200x900 mm. Wykonane w wersji:

- 1) sklejka wodoodporna lakierowana na biało z czarnymi oznaczeniami, z ramą stalową usztywniającą lub bez ramy.
- 2) epoksydowa biała z czarnymi oznaczeniami z ramą usztywniającą lub bez ramy
- 3) szkło akrylowe przezroczyste (grubości 10, 12, 15 mm) z białymi oznaczeniami z ramą stalową usztywniającą.

Spełniają wymogi normy EN 1270.

Rectangular basketball backboards 1800x1050mm and 1200x900. Backboards are made of three sorts of material:

- 1) waterproof plywood, lacquered with white and black designations, with stiffening steel frame or without frame.
- 2) resins, painted with white and black designations, with stiffening steel frame or without frame.
- 3) acrylic glass, transparent (thickness 10, 12, 15 mm), painted with white and black designations, with stiffening steel frame.

Our backboards comply with EN 1270 specification.

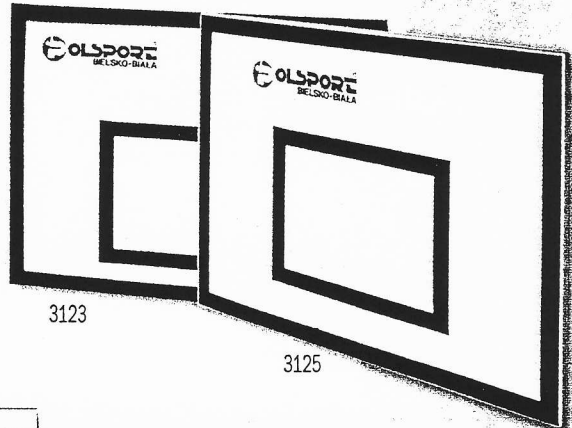
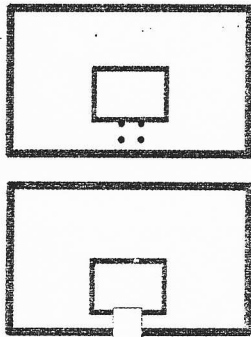

3127

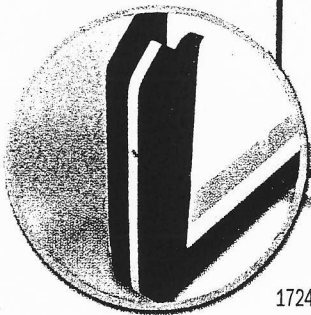

1724H

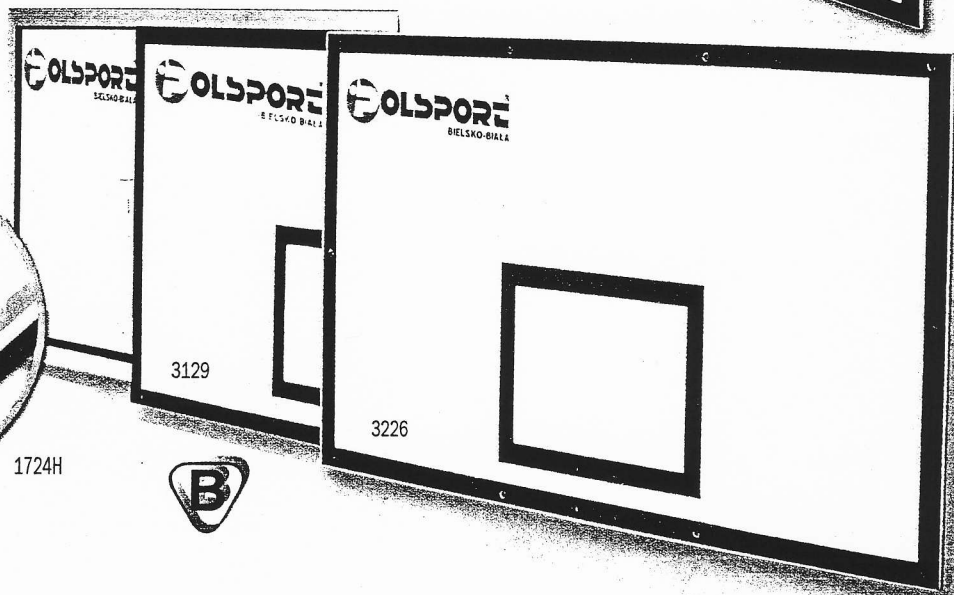

Rama tablicy

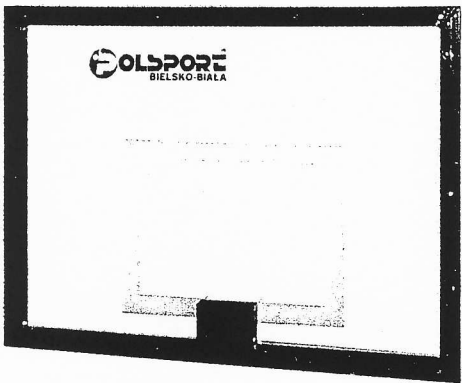

Kod Code	Nazwa Name
----------	------------

- 3129 - Tablica ze sklejki z ramą 1,8 x 1,05 m • Plywood backboard with metal frame
- 3226 - Tablica epoksydowa 1,8 x 1,05 • Resins backboard
- 3130 - Tablica epoksydowa z ramą 1,8 x 1,05 • Resins backboard with metal frame
- 3127 - Tablica akrylowa 1,8 x 1,05 • Acrylic backboard
- 3122 - Tablica ze sklejki 1,2 x 0,9 (na boisko) • Plywood backboard (for outdoor usage)
- 3123 - Tablica ze sklejki 1,2 x 0,9 (na sale) • Plywood backboard (for indoor usage)
- 3131 - Tablica ze sklejki z ramą 1,2 x 0,9 • Plywood backboard with metal frame
- 3125 - Tablica epoksydowa 1,2 x 0,9 • Resins backboard
- 3132 - Tablica epoksydowa z ramą 1,2 x 0,9 • Resins backboard with metal frame
- 3128 - Tablica akrylowa 1,2 x 0,9 • Acrylic backboard
- 1724H - Osłona dolnej krawędzi tablicy 1,8 x 1,05 • Protecting pad for the edge of backboard 1,8 x 1,05
- 1548H - Osłona dolnej krawędzi tablicy 1,2 x 0,9 • Protecting pad for the edge of backboard 1,2 x 0,9

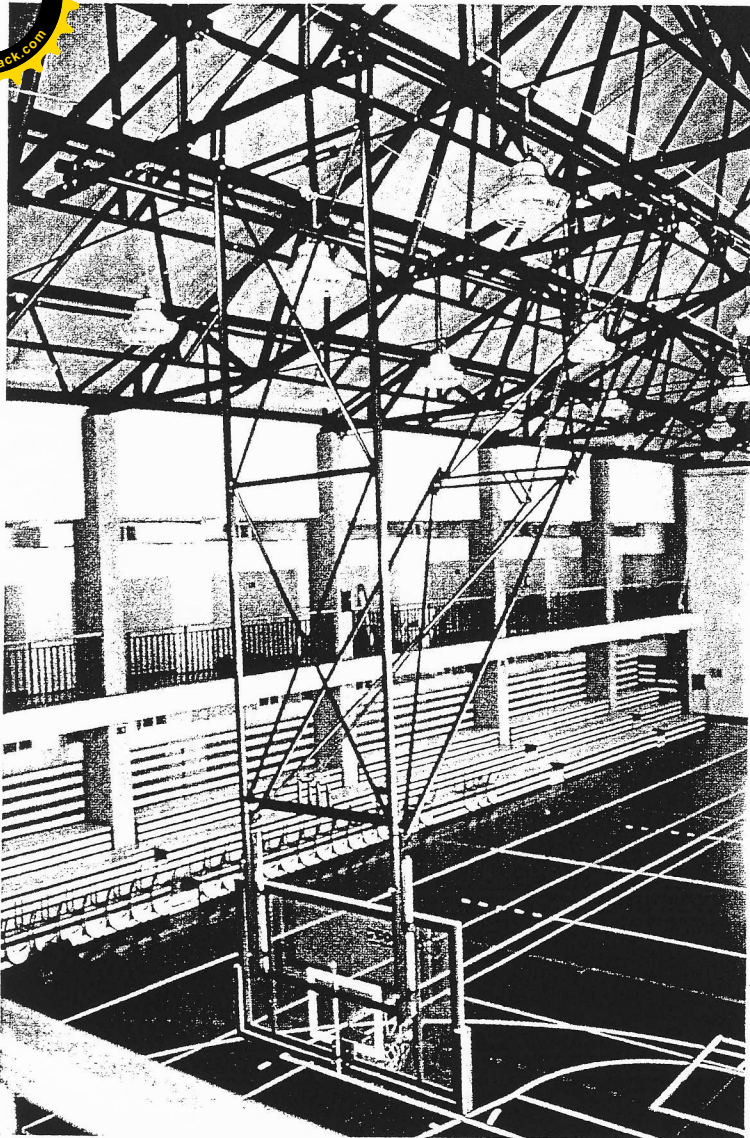
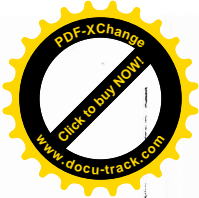
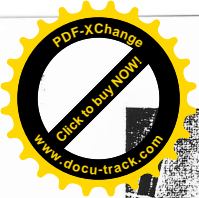

Zestaw do kosza mocowany do konstrukcji dachu, składany elektrycznie. Konstrukcja wysięgnika wykonana z profili zamkniętych lub rur stalowych, malowana proszkowo (kolor dowolny). Długość wysięgnika oraz kierunek składania dostosowane do parametrów hali sportowej. Wysięgnik umożliwia zamontowanie każdego rodzaju tablicy do kosza oraz mechanizmu regulacji wysokości. Podnoszenie i opuszczanie tablicy odbywa się za pomocą napędu elektrycznego z silnikiem rurowym o mocy 650W i napięciu 220V uruchamianym wyłącznikiem dwupołożeniowym lub poprzez sterownik radiowy z pilotem. Rozwiązanie konstrukcyjne wysięgnika gwarantuje sztywność, tłumienie drgań oraz bezpieczeństwo eksploatacji zestawu. Basketball ceiling mounted equipment with electrical drive. Extension arm construction is made of closed profile or steel pipes, powder painted (different colours available). Length of arm and direction of folding are adapted separately for each sport hall. Extension arm enables assembling of each type of backboards and devices for height adjustment. Lifting and sinking of the backboards is carried out by means of electrical drive with pipe motor (650W and 220V) started by means of a double-positional switch or remote controller. A constructional solution of extension arm guarantees stiffness, vibration damping and operation safety.

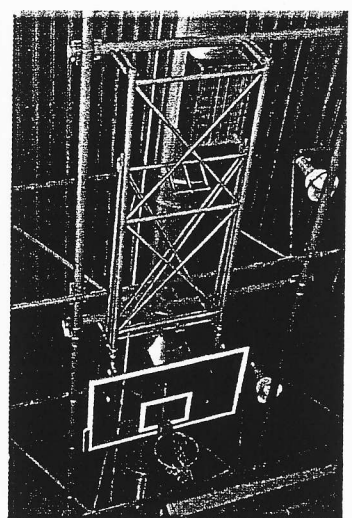
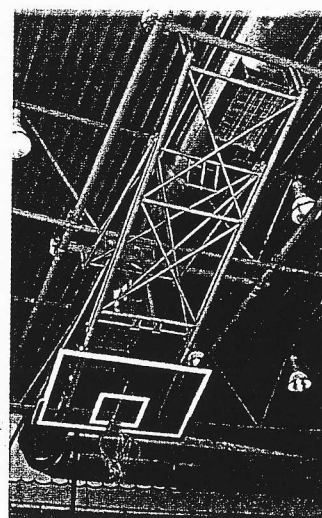
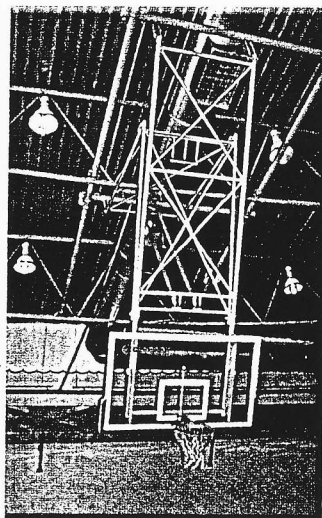
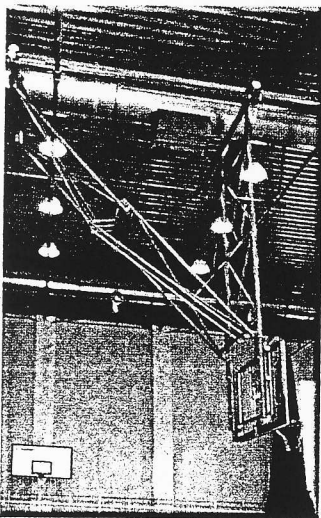
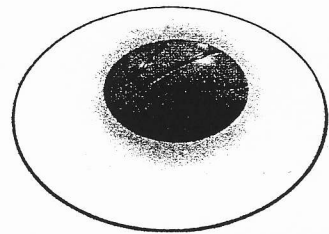

Etapy składania konstrukcji podstropowych

Kod Code	Nazwa Name
-------------	---------------

- 1660 - Wysięgnik podwieszany kosza z napędem elektrycznym (profile stalowe) • Basketball ceiling mounted equipment with electrical drive (steel profiles)

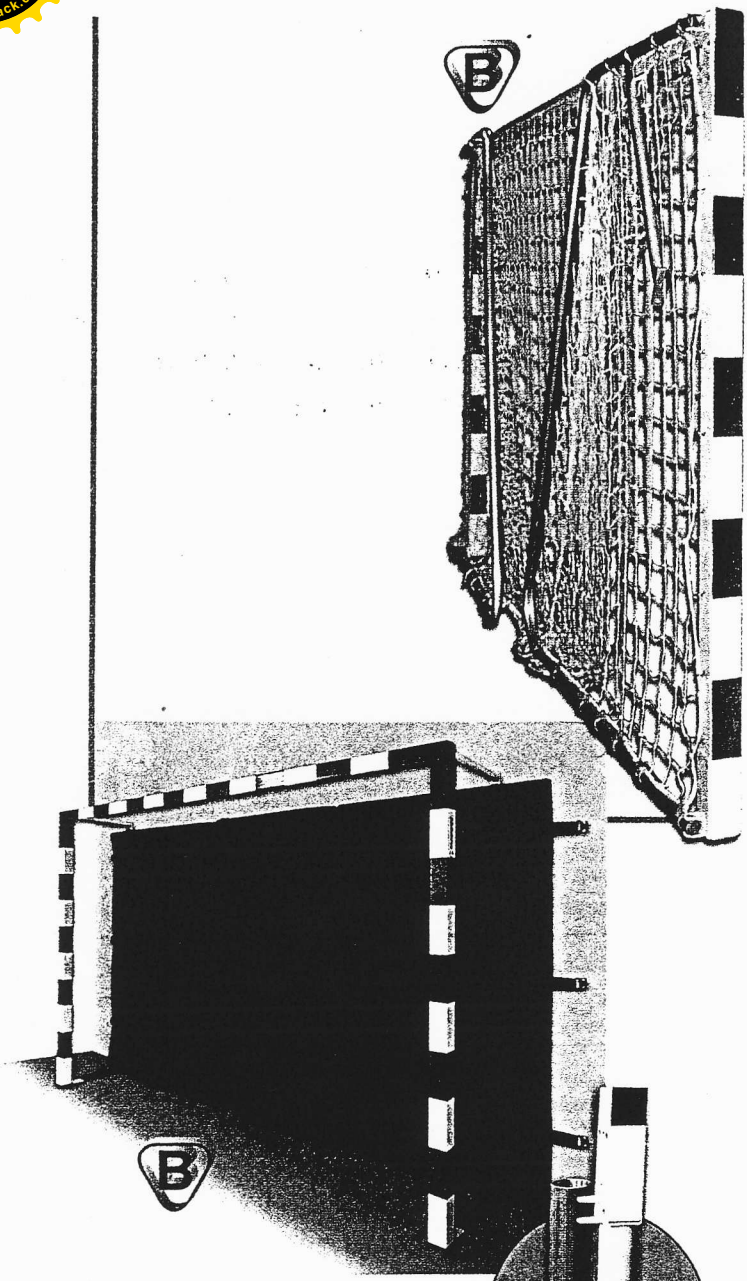

9411

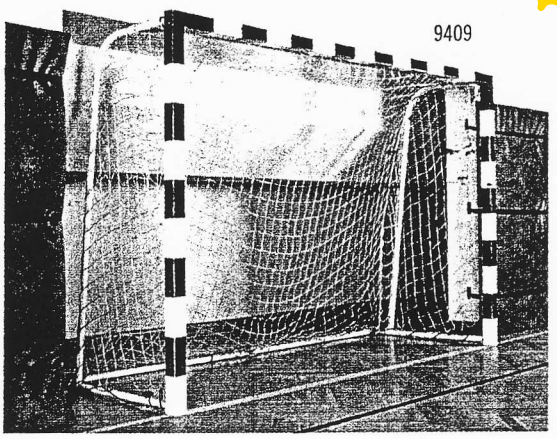

9409

Bramka do piłki ręcznej 3x2. Rama bramki (przekrój 80x80mm) drewniana, pomalowana emaliami wodoodpornymi lub ze specjalnych profili aluminiowych wzmocnionych w narożnikach stalowymi kątownikami. Dostępna w trzech typach konstrukcyjnych:

- Typ 1 - bramka z gniazdami (tulejami) w podłożu,
- Typ 2 - bramka przenośna,
- Typ 3 - bramka przyścienna.

Handball goals. A goal frame (section 80x80mm) is made of wood and painted with waterproof enamel or made of special aluminium profiles stiffened in the corners by means of steel angle bars. Three types available:

- Type 1 - goal with sleeves in the floor,
- Type 2 - portable goal,
- Type 3 - wall-mounted goal.

Bramki przystosowane do rozgrywek w halach i na obiektach otwartych. Typ 1 i 2 bramki wyposażony jest w aluminiowe (anodowane) wsporniki do podtrzymywania siatki. Stalowe elementy złączne posiadają ochronne powłoki galwaniczne. Zastosowane rozwiązania konstrukcyjne zapewniają szybki montaż i składowanie bramki. Po złożeniu grubość bramki wynosi 15 cm, co ułatwia ich transport i magazynowanie. Bramki wyposażone są w komplet elementów do mocowania w podłożu. Do bramek oferujemy siatki białe lub kolorowe. Bramki spełniają wymogi normy EN749.

Goals are adapted for indoor as well as outdoor use. Type 1 and 2 are equipped with aluminium (anodised) brackets for net. All connecting parts are additionally galvanized. Constructional solution assures quick assembly and dismantling. After dismantling thickness of goal is 15 cm and enables easy transport and storing. In order to fix to the floor our goals are equipped with special anchorages. Available white and coloured nets. Goals comply with EN749 standard.

Piłki do piłki ręcznej męskie, damskie i mini. Wykonane z tworzywa sztucznego. **Handball balls.** Men's, ladies' and mini. Made of synthetic leather.

Dane techniczne/Technical datas:

Rodzaj/Type	Obwód/Circuit	Waga/Weight
Junior/Junior	50-52 cm	220-350 g
Damska/Women's	54-56 cm	325-400 g
Męska/Men's	58-60 cm	425-475 g

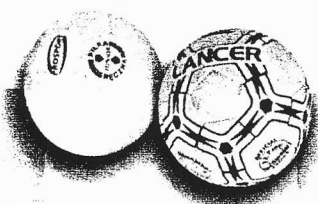
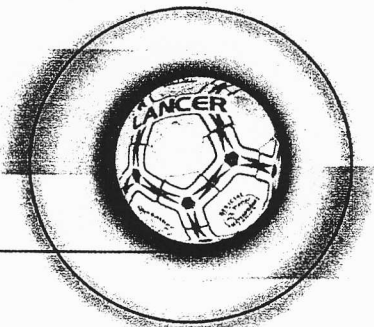

Kod Code	Nazwa Name
----------	------------

- 9409 - Bramka do piłki ręcznej drewniana • Wooden handball goal
- 9419 - Bramka do piłki ręcznej drewniana z tulejami • Wooden handball goal with sleeves
- 9425 - Bramka do piłki ręcznej aluminiowa • Aluminium handball goal
- 9428 - Bramka do piłki ręcznej aluminiowa z tulejami • Aluminium handball goal with sleeves
- 9411 - Bramka do piłki ręcznej drewniana przyścienna • Wooden handball goal, wall-mounted
- 9430 - Bramka do piłki ręcznej mini 2,4 x 1,6m • Handball - mini
- 9424 - Bramka do piłki ręcznej 3 x 2m stalowa (z tulejami) • Steel handball goal with sleeves
- 9426 - Bramka do piłki ręcznej 3 x 2m stalowa (stała) • Steel handball goal

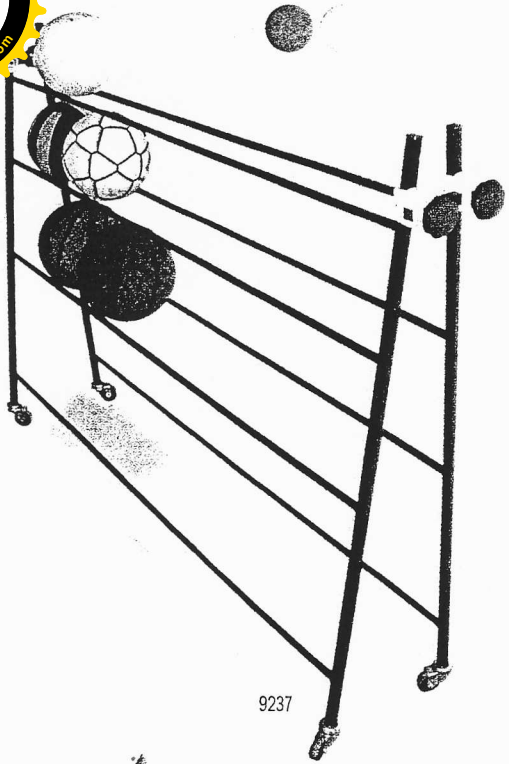
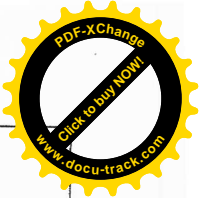
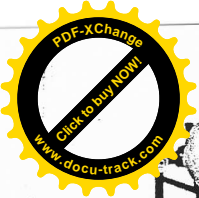

9237

Regał przejezdny na piłki do przechowywania i transportu piłek. Konstrukcja z rurek stalowych malowanych proszkowo, wyposażony w 4 obrotowe kółka i mechanizm regulacji szerokości rozstawu. Dł. 1600 mm, wys. 1200 mm.
 Movable ball stand for storage and transport. Made from powder-coated steel pipes equipped with 4 rotational wheels and width adjustment. Length: 1600 mm, height: 1200 mm.

Wózek na piłki zamykany. Konstrukcja wykonana z rurek stalowych lakierowanych proszkowo, wyposażony w 4 obrotowe kółka. Wymiary 1150x1030x550 mm.
 Ball carrier. Made from steel pipes and 4 rotational wheels. Size: 1150x1030x550 mm.

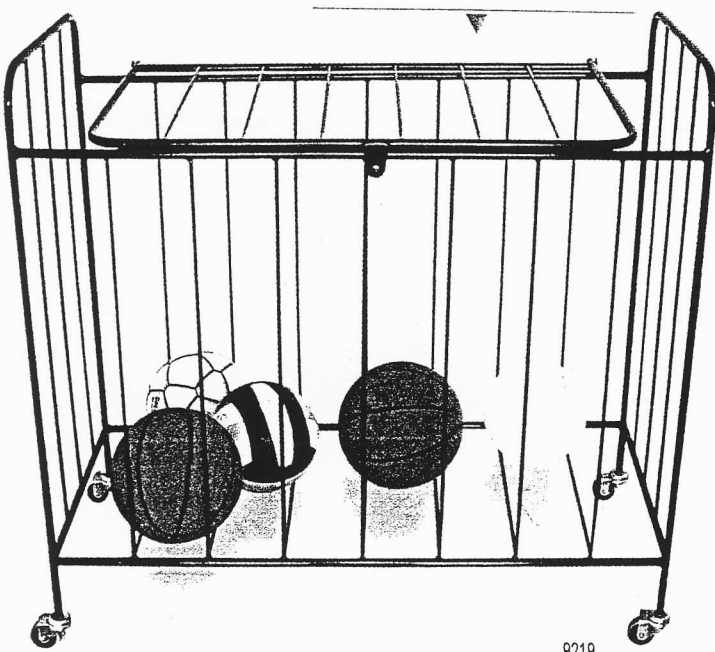

9219

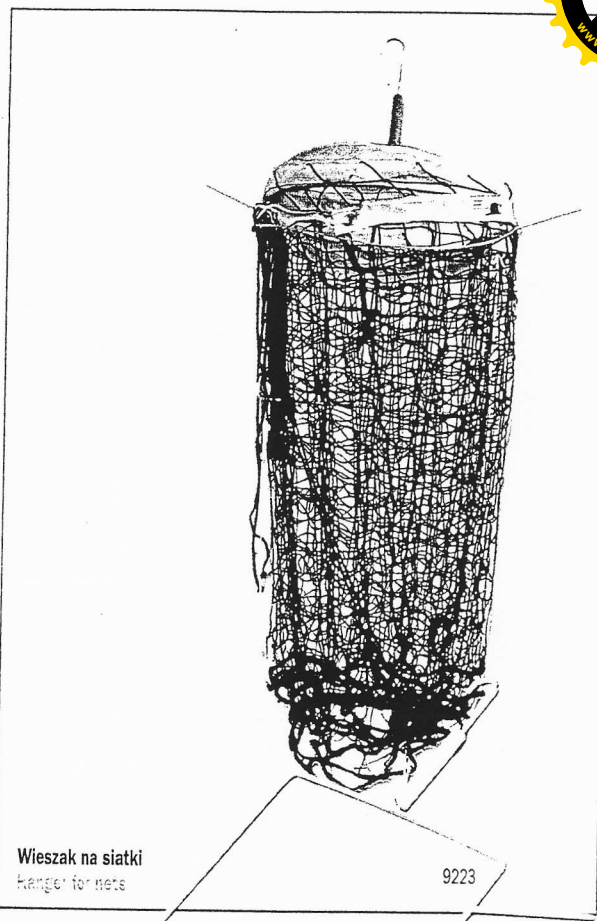

Wieszak na siatki
Hanger for nets

9223

Wózek na piłki składany. Folding ball carrier.

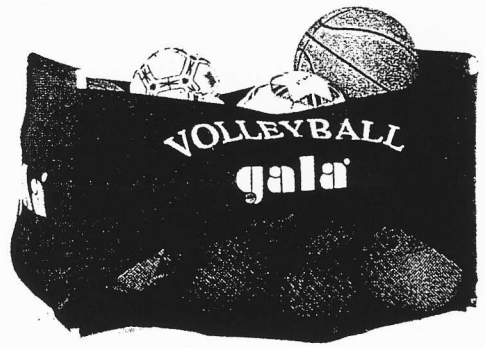

441H

Kod Code	Nazwa Name
-------------	---------------

- 9223 - Wieszak na siatki • Hanger for nets
- 9237 - Regał na piłki przejezdny • Movable ball stand
- 9219 - Wózek na piłki zamykany • Ball carrier
- 441H - Wózek na piłki składany • Folding ball carrier



Ławka dla graczy. Przeznaczona dla zawodników rezerwowych. Nogi wykonane z profili stalowych spawanych, malowanych proszkowo. Siedziska z bezpiecznej tarcicy iglastej lub fotelików tworzywowych z oparciem. Nogi zabezpieczone niebrudzącymi stopkami tworzywowymi. Wysokość ławki - 40 cm, długość - 2,5 m. **Players bench.** Destined for reserve players. Very similar to previous. Length - 2.5m, height - 40 cm.

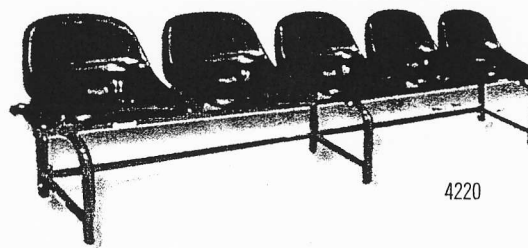

4220

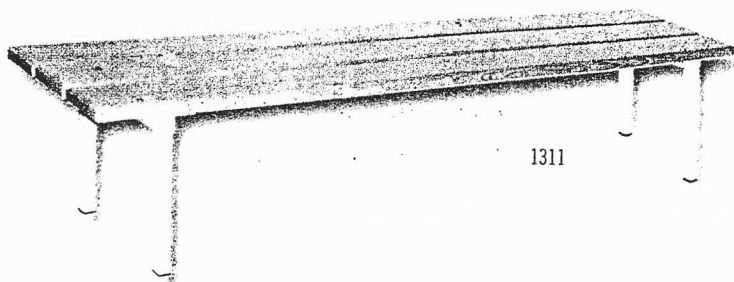

1311

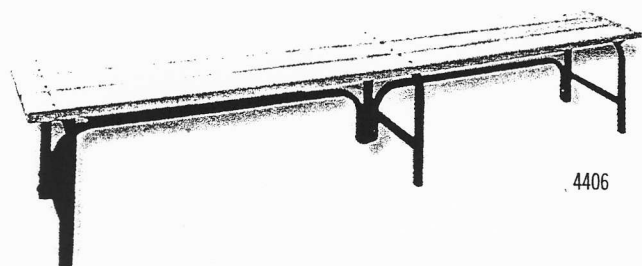

4406

Ławka korytarzowa. Nogi wykonane z profili stalowych giętych malowanych proszkowo. Siedzisko z bezpiecznej tarcicy iglastej. Nogi wyposażone w niebrudzące stopki tworzywowe. Wysokość ławki - 40 cm. Standardowe długości: 2,3 lub 4 m. Na życzenie klienta wykonujemy ławki w dowolnych długościach. **Corridor bench.** Legs made of steel powder lacquered profiles and plastic feet. A seat made of softwood. Height of bench - 40 cm. Standard length: 2.3, or 4 m. At the desire of customers various lengths available.

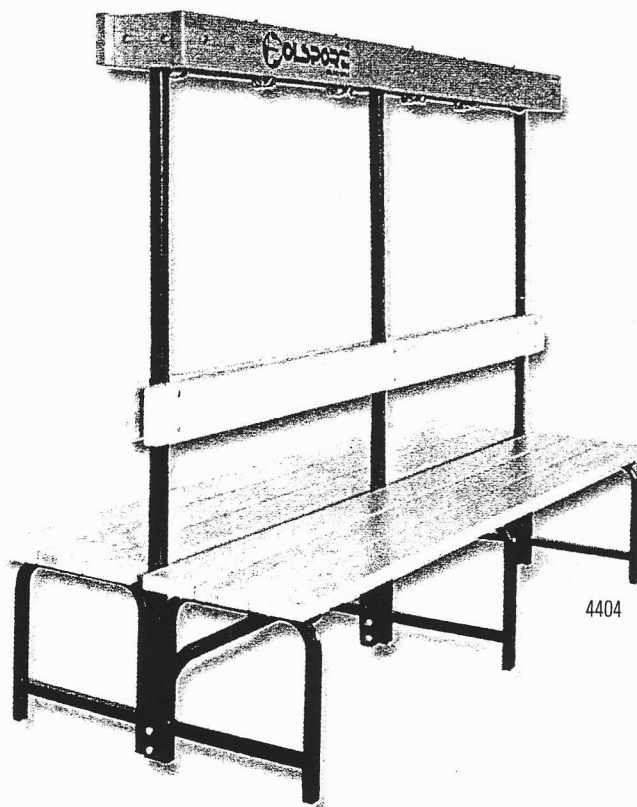

4404

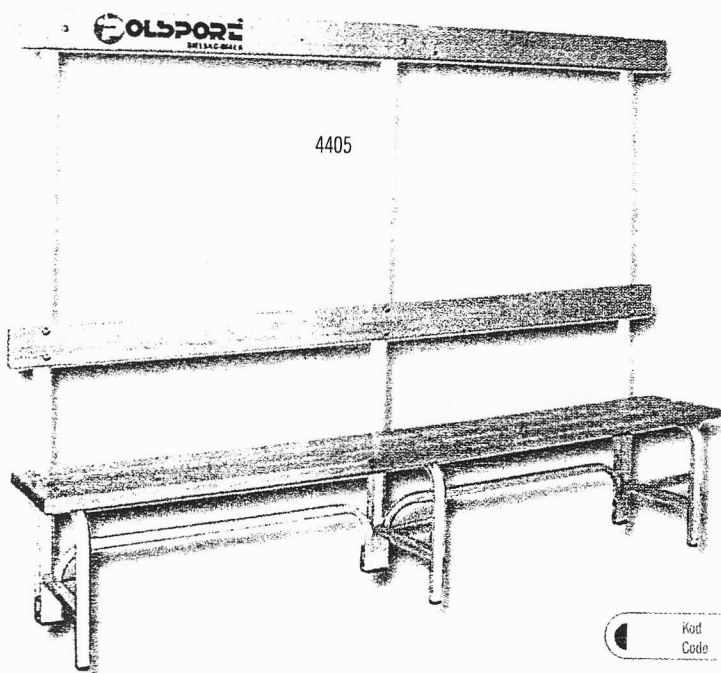

4405

Ławki szatniowe z wieszakiem. Dostępne w wersjach jedno- i dwustronnych. Stelaż ławki wykonany z profili stalowych malowanych proszkowo. Siedzisko, oparcie i listwa na wieszaki wykonane z bezpiecznej tarcicy iglastej. Nogi wyposażone w niebrudzące stopki tworzywowe. Wałorem ławki jest bezpieczny sposób zamocowania wieszaków (od wewnętrznej strony listwy). Standardowa długość - 2 m, na życzenie klienta - dowolna.

Changing room benches. Benches with hangers. One- or two-sided. Their construction is made of powder lacquered steel profiles. A seat, skirting board and hangers made of softwood. A standard length - 2 m, at the desire of clients - various lengths.

Mod. Code Nazwa Name

- 4406 - Ławka korytarzowa 2 m • Corridor bench
- 4407 - Ławka korytarzowa 3 m • Corridor bench
- 4408 - Ławka korytarzowa 4 m • Corridor bench
- 4405 - Ławka szatniowa z wieszakami jednostronna • One-sided changing room bench
- 4404 - Ławka szatniowa z wieszakami dwustronna • Two-sided changing room bench
- 1311 - Ławka dla graczy • Players bench
- 4220 - Ławka zawodnicza - siedziska kubelkowe • Competitors bench, bucket plastic seats

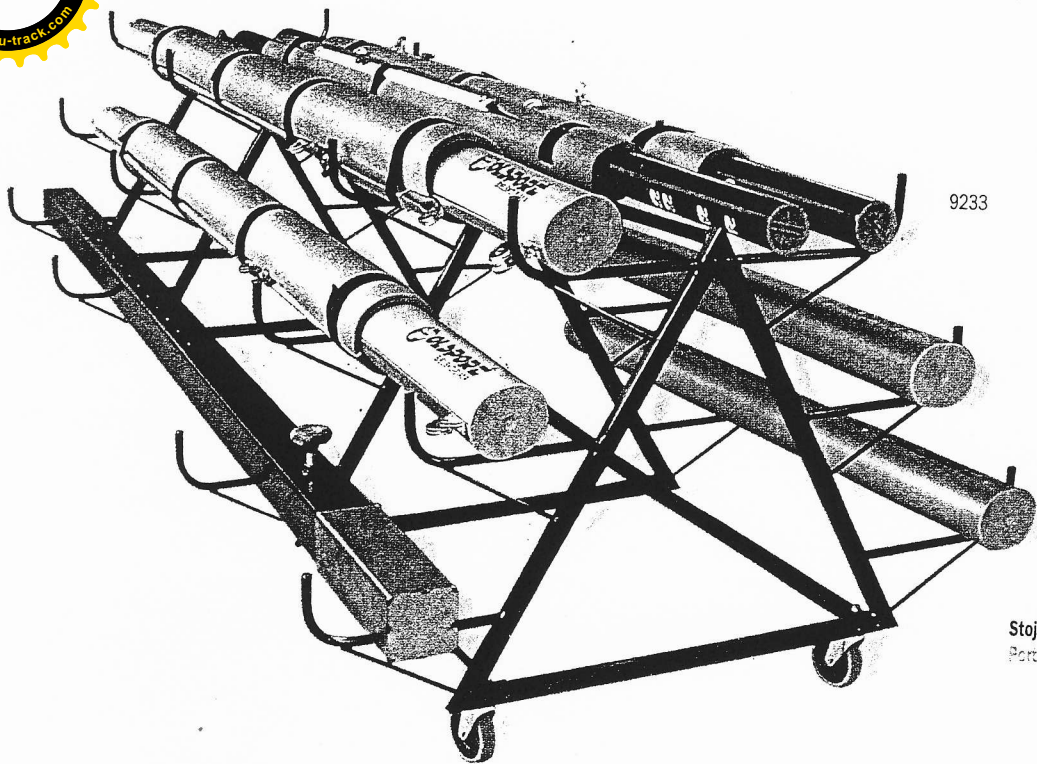

9233

Stojak na słupki przejezdny.
Portable post stand.

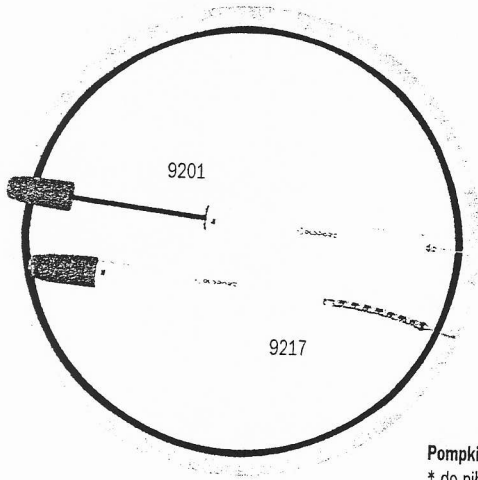

Pompki stalowe. Pumps.
* do piłek PS-20
* uniwersalna



9242

Wózek pionowy na materace wym. 2300x1300x440 mm.
Vertical mat trolley size: 2300x1300x440 mm.

9218

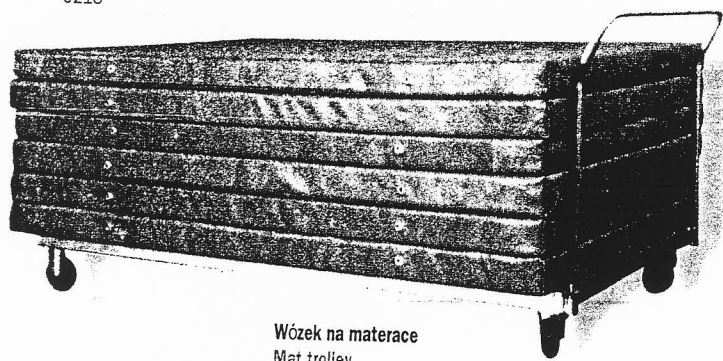

Wózek na materace
Mat trolley

Kod Code	Nazwa Name
9201	- Pompka do piłek PS-20 • Pump PS-20
9217	- Pompka uniwersalna • Universal pump
9218	- Wózek na materace • Mat trolley
9242	- Wózek pionowy na materace • Vertical mat trolley
9233	- Stojak na słupki przejezdny • Portable post stand

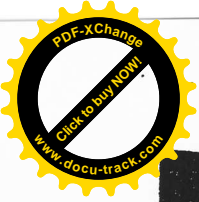

SUP-800

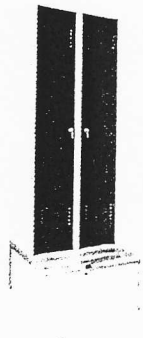

SU-600/ŁSU

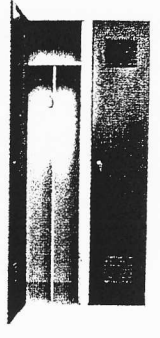

SU-800

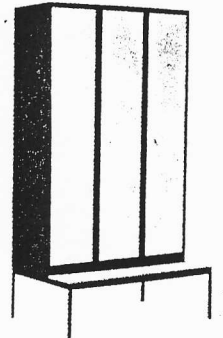

SUP-1200/ŁSU



SSK-5

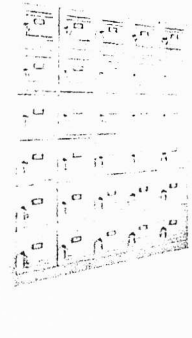

SSK-30

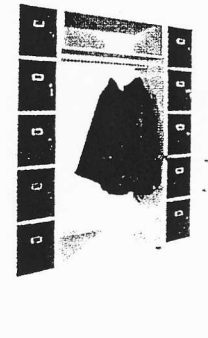

SUS-10



SU-963

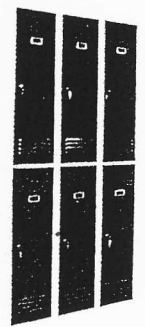

SU-1041



SU-1200



SUL-800

Szafki metalowe ubraniowe i skrytkowe. Drzwi zamykane zamkiem patentowym. Wyposażone w półki, drążki i haczyki na ubranie oraz dodatkowo w "kieszenie" na książki. Standardowo lakierowane proszkowo w kolorach RAL 1015; 5010; 7035; p 9005 (na życzenie inne kolory). Wymiary: wysokość - 1900 mm, głębokość - 500 mm. Istnieje możliwość łączenia szafek w segmenty.

Steel wardrobes and hiding places. The doors are closed by means of rotary lock. All wardrobes are equipped with shelves, clothes hooks and additionally with pockets for books. Standard colours acc. to RAL: 1015, RAL 5010, RAL 7035 and RAL 9005. Our wardrobes can be also available in various colours on request. Dimensions: height - 1900 mm, depth - 500 mm. There is a possibility to connect wardrobes to each other as one segment.

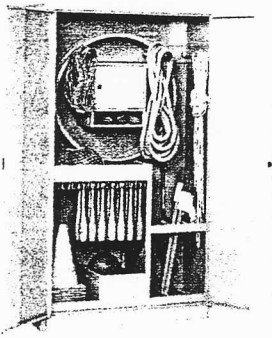

SNS-1

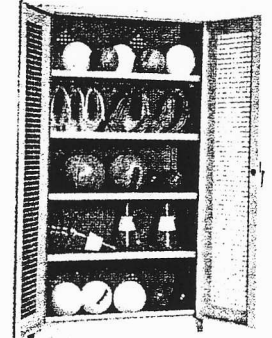

SNS-2



SNS-3

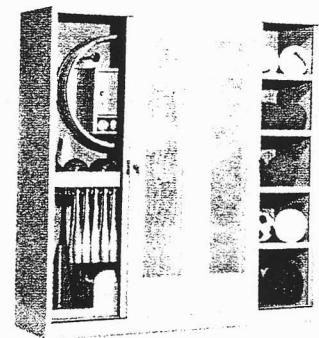

SNS-4

Szafy na sprzęt sportowy. Stalowe lakierowane proszkowo, z półkami o regulowanej wysokości i uchwytami do zawieszania sprzętu typu skakanki, liny, kółka gimnastyczne. Drzwi uchylne lub przesuwane, zamykane zamkami patentowymi. Dostępne w kolorach RAL 1015, 5010, 7035 i 9005. Możliwe inne wersje kolorystyczne. Wymiary: wysokość 1900/2000 mm, głębokość 500 mm, szerokość 900 - 1500 mm.

Cupboards. Cupboards for sports equipment. Made of powder lacquered steel with adjustable shelves. Set of cupboards can use a storage system to suit their own individual storage requirements the instructor's cupboard can be added to make one unit. Extremely sturdy and very stable. The following colours available: RAL 1015, 5010, 7035 and 9005. Dimensions: height 1900/2000 mm, depth 500 mm, width 900 - 1500 mm.

Kod Code	Nazwa Name
-------------	---------------

- SU-600/700;800;1200/ - Szafki ubraniowe • Clothes wardrobe
- SUP-400/800;1200/ - Szafki ubraniowe z przegrodą • Clothes wardrobe with partition
- ŁSU - Ławka do szafki ubraniowej • Bench for clothes wardrobe
- SU-642/963;1043/ - Szafa ubraniowo-skrytkowa • Clothes wardrobe with cache
- SUL-400/800/ - Szafa szkolna ubraniowa typu L • School clothes wardrobe type L
- SSK-5/10-30/ - Szafki skrytkowe • Cache wardrobe
- SUS-5/10;15/ - Segmenty szatniowe • Changing room segments
- SNS 1 - Szafa na sprzęt (półki, uchwyty) • Cupboards (shelves, hooks)
- SNS2 - Szafa na sprzęt (półki) • Cupboards (shelves)
- SNS3 - Szafa na sprzęt (półki) • Cupboards (shelves)
- SNS4 - Szafa na sprzęt (półki, regaly) • Cupboards (shelves, hooks)

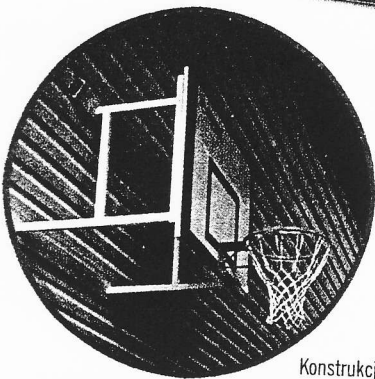
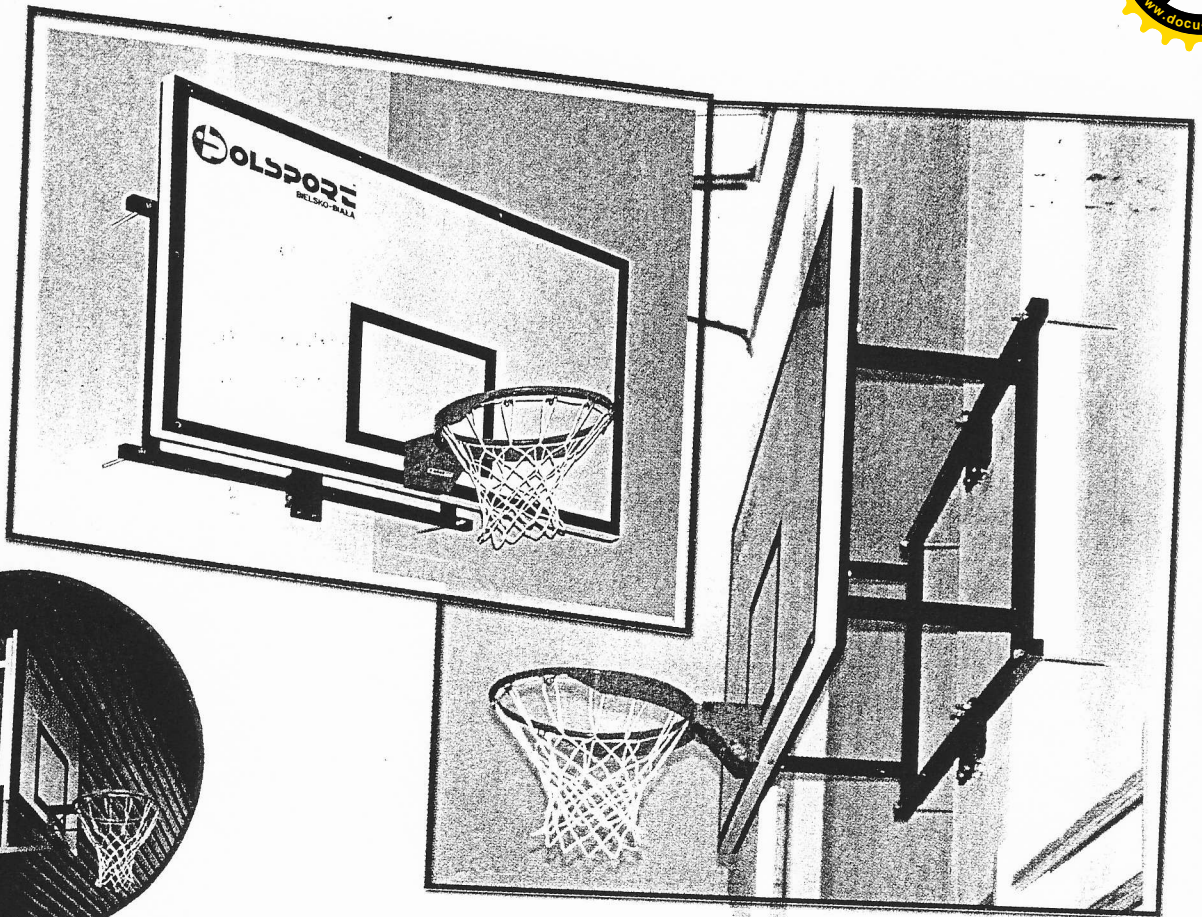

Konstrukcja stała

Konstrukcja stała

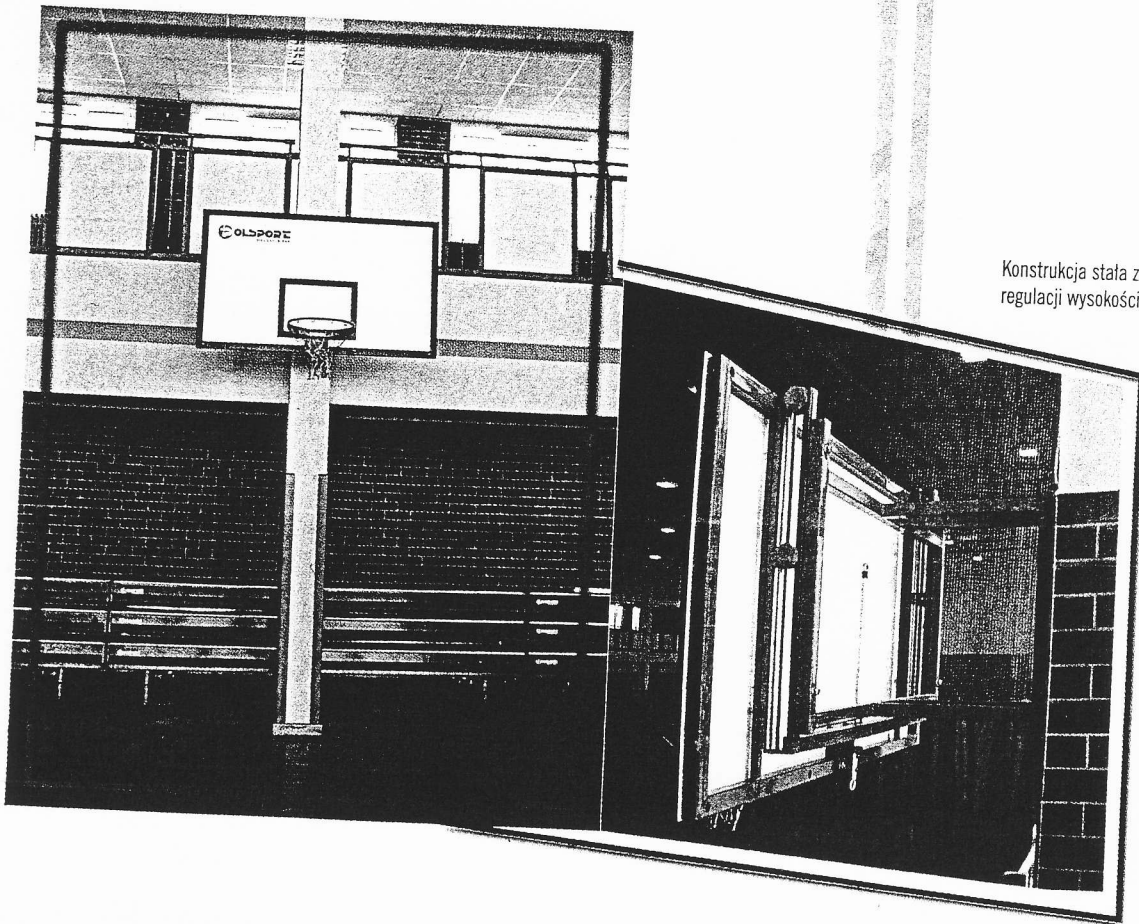

Konstrukcja stała z mechanizmem regulacji wysokości

KOSZYKÓWKA - KONSTRUKCJE NAŚCIENNE

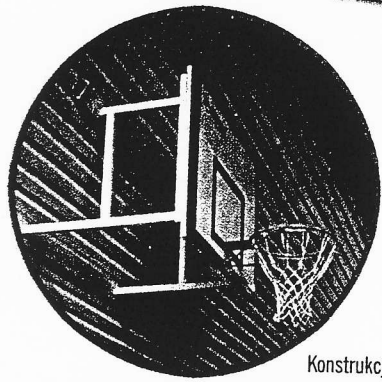
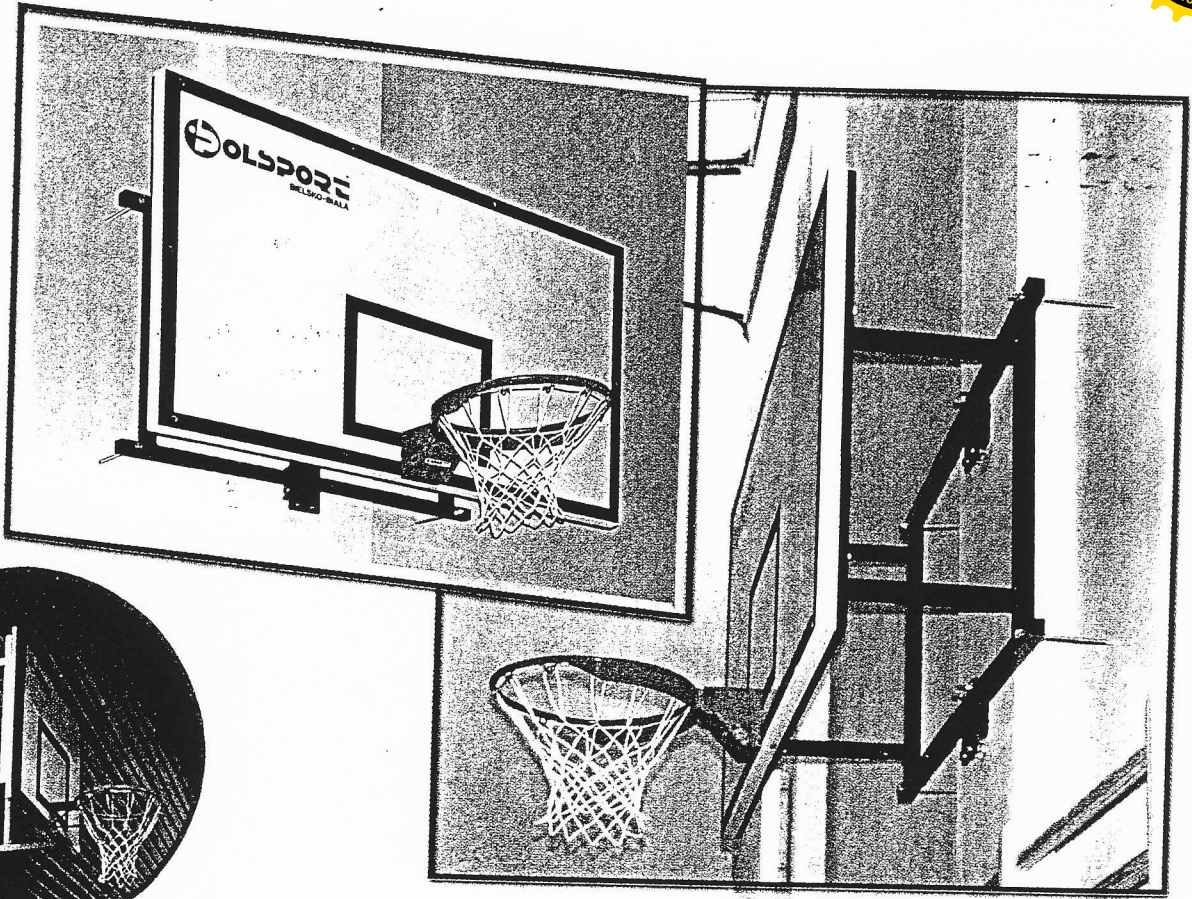

Konstrukcja stała

Konstrukcja stała

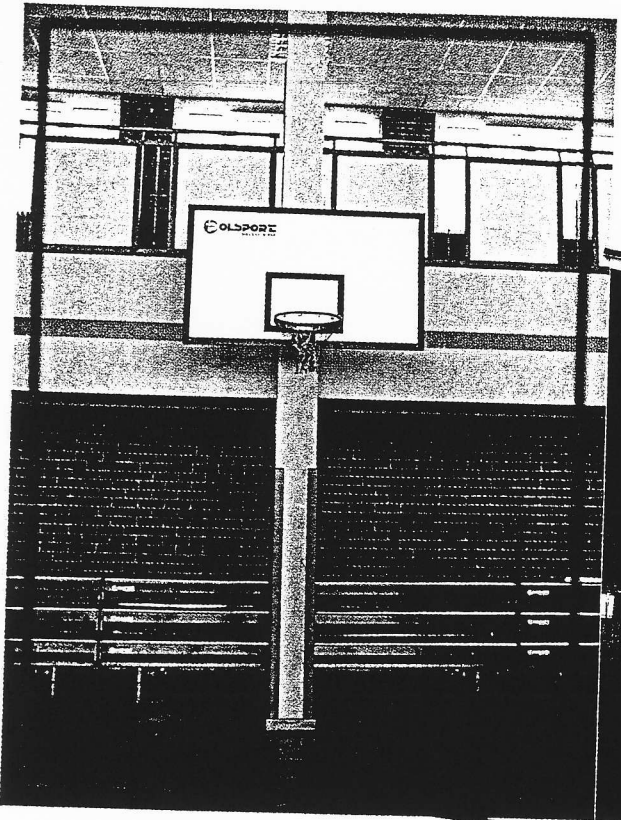

Konstrukcja stała z mechanizmem regulacji wysokości

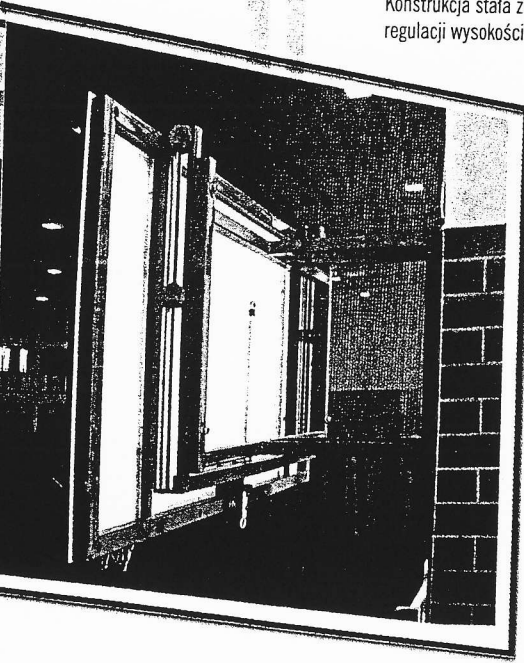

KOSZYKÓWKA - KONSTRUKCJE NAŚCIENNE



KOSZYKÓWKA - KONSTRUKCJE PODSTROPOWE

schemat ideowy montażu

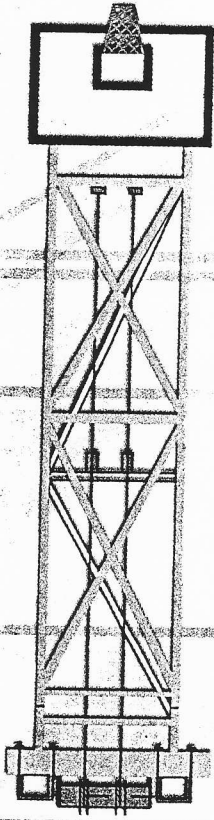
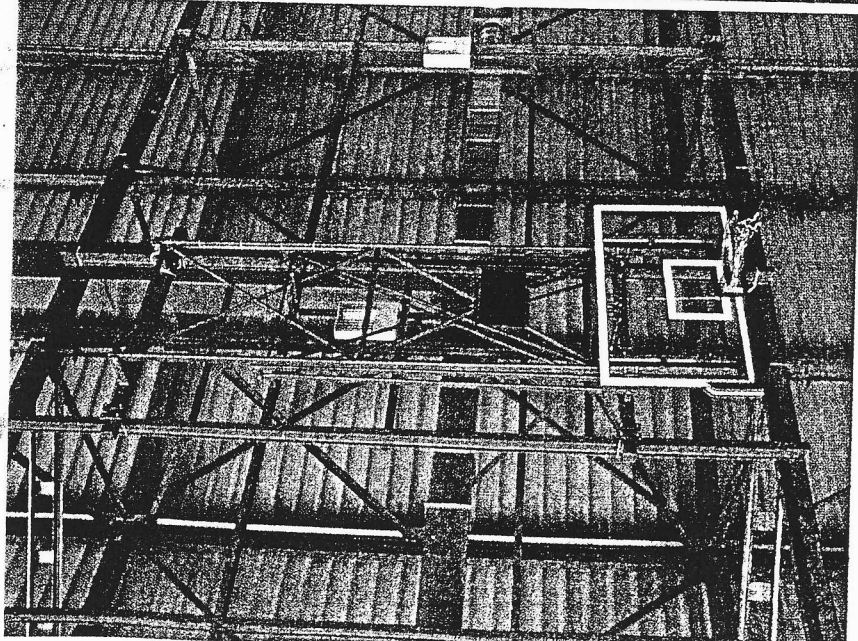
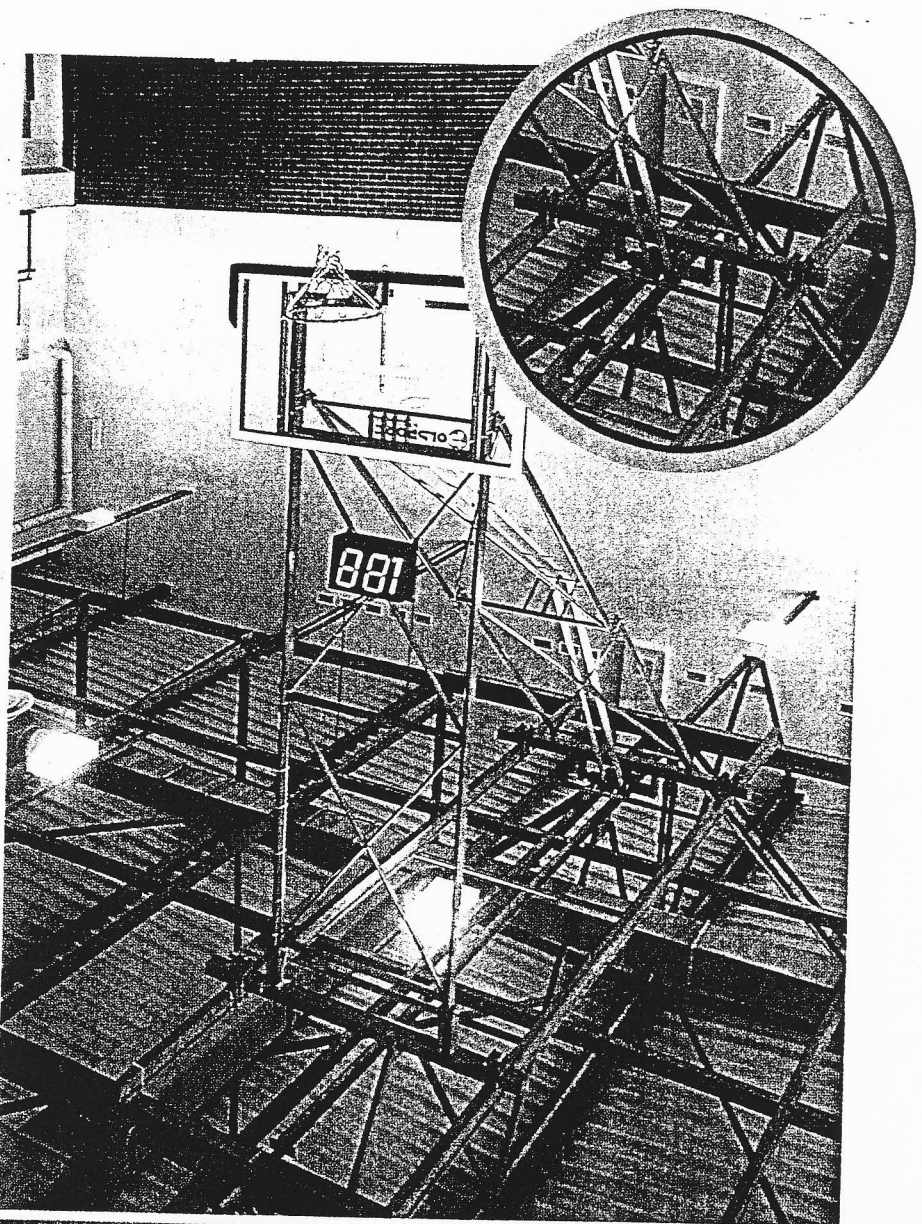
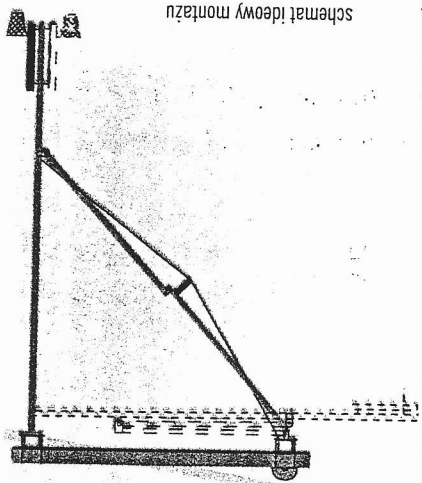

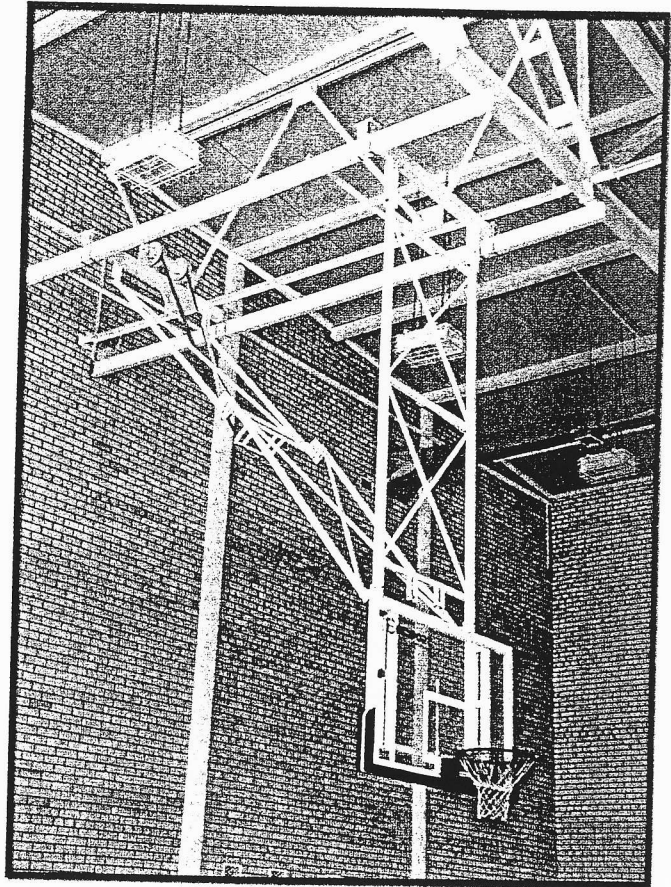
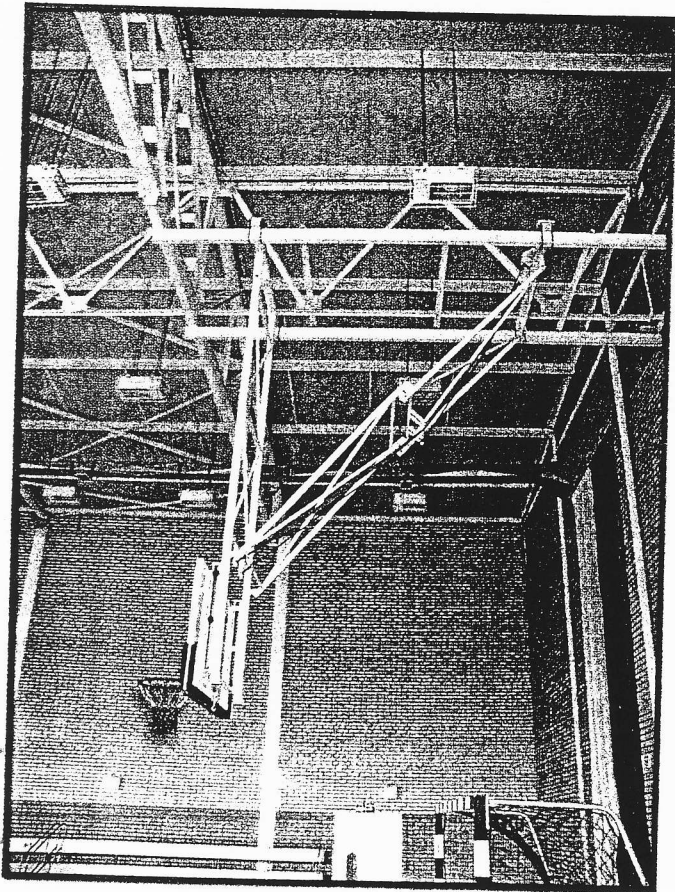
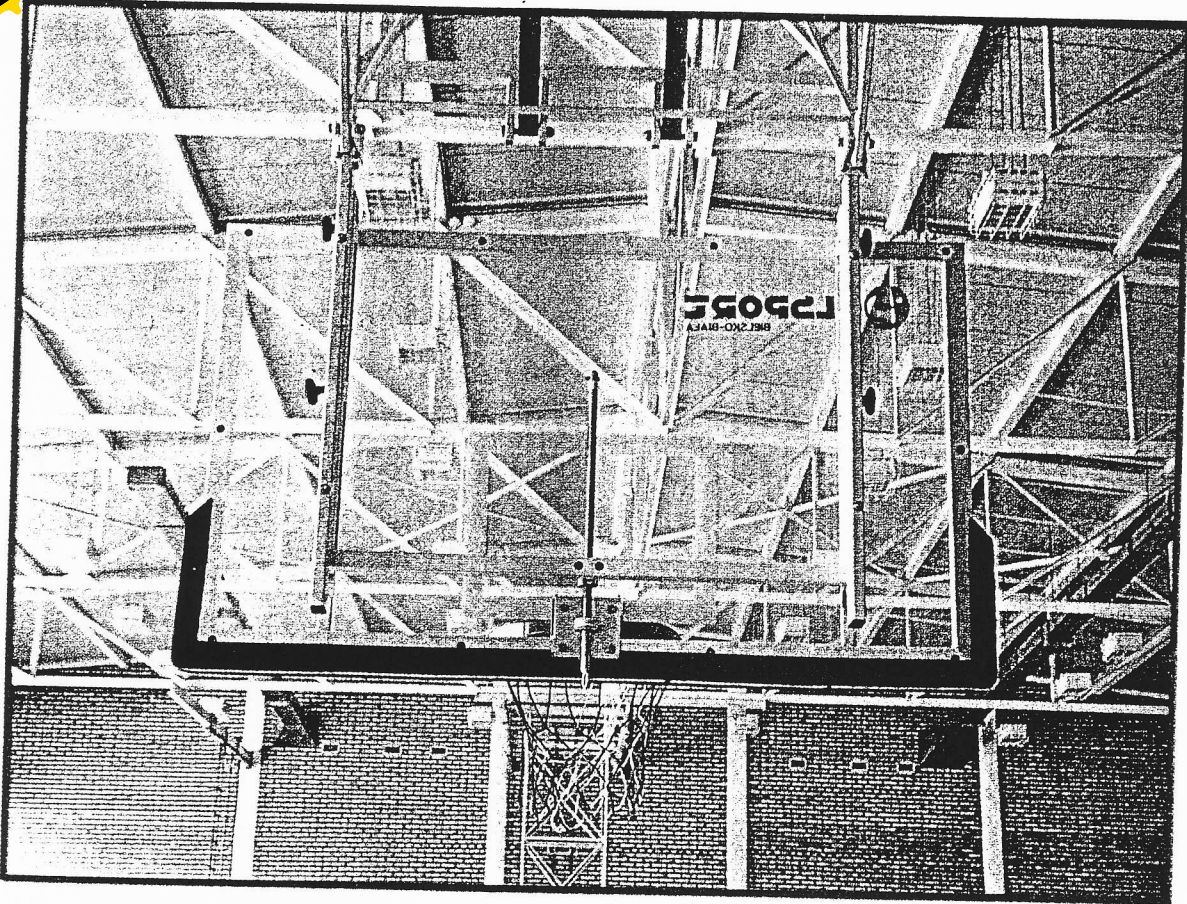
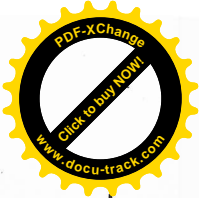
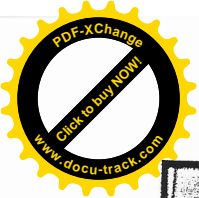

KOSZYKÓWKA - KONSTRUKCJE PODSTROPOWE

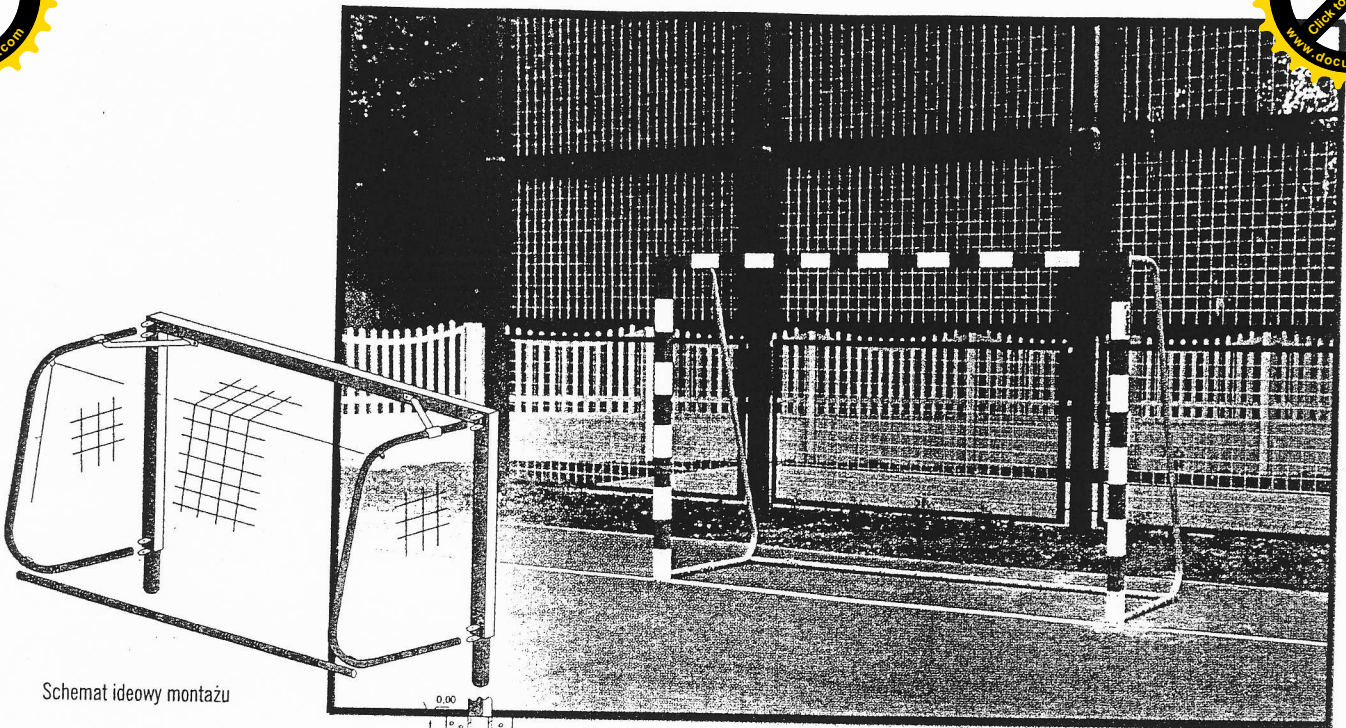
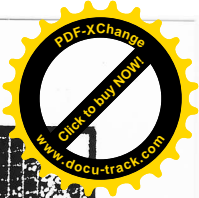
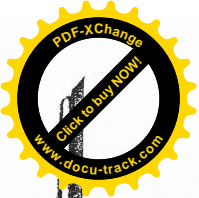

Schemat ideowy montażu

Bramka do piłki ręcznej 3 x 2 m mocowana w tujejach

Bramka do piłki ręcznej przykręcana do podłogi

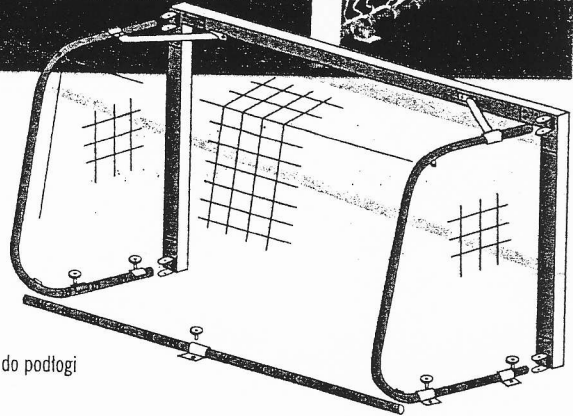
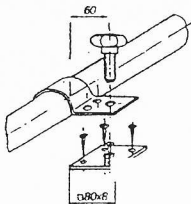
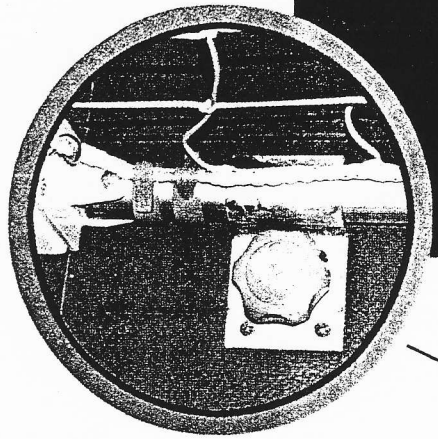
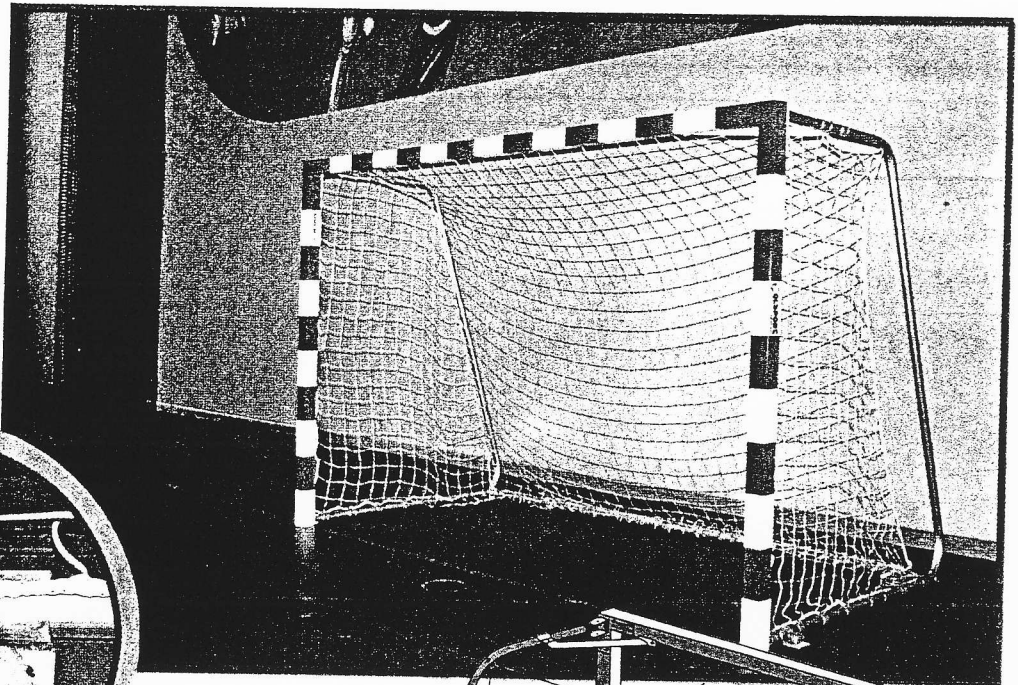

Elementy mocowania bramki do podłogi

PIŁKA RĘCZNA

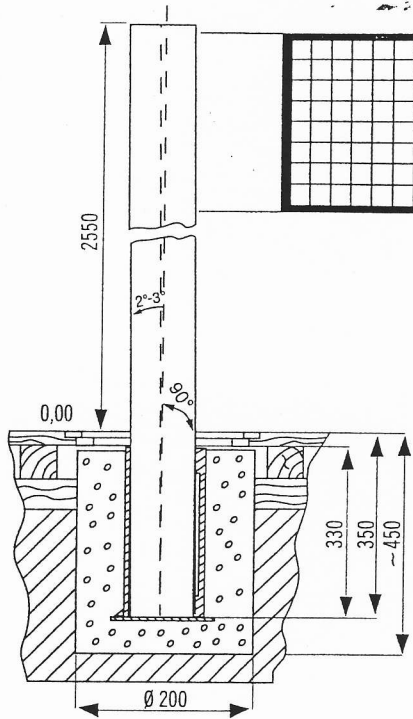
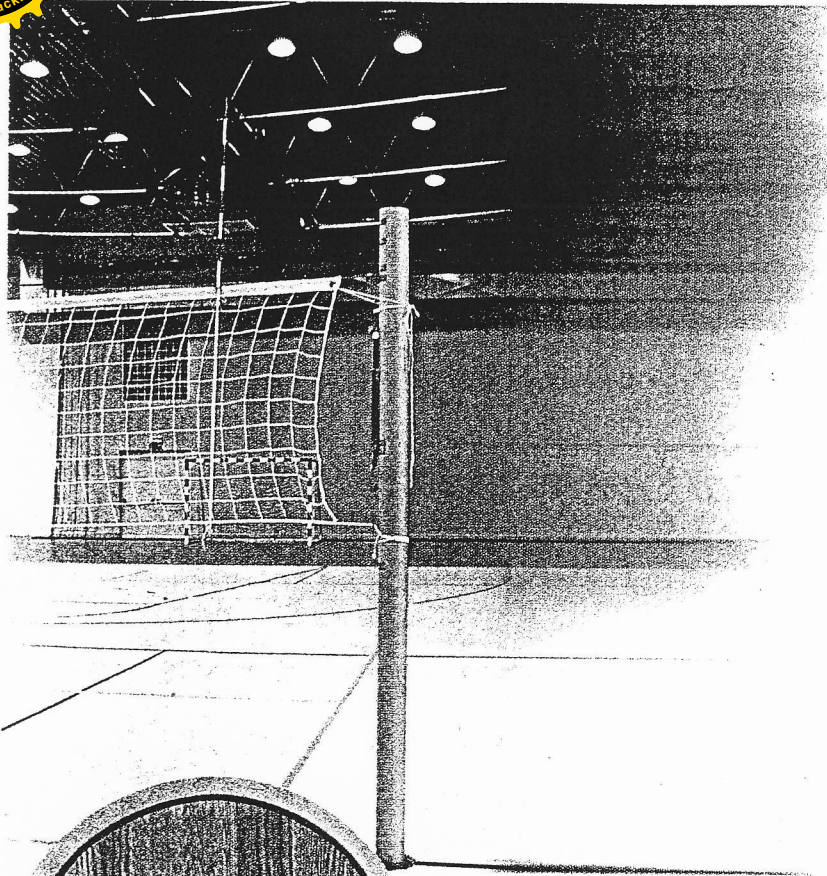

schemat ideowy montażu

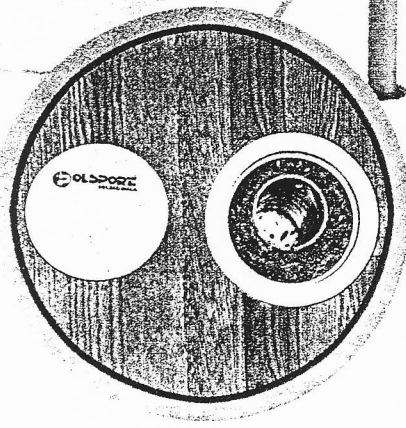

śłupki wolnostojące

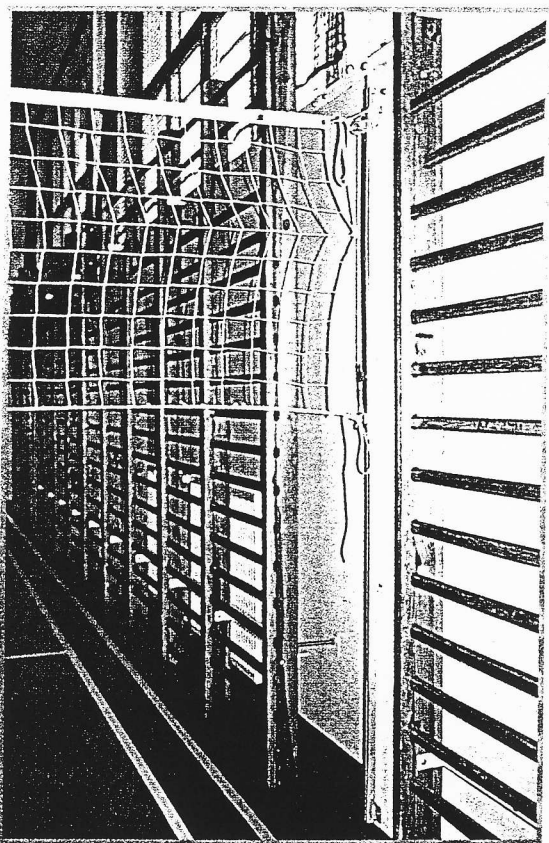
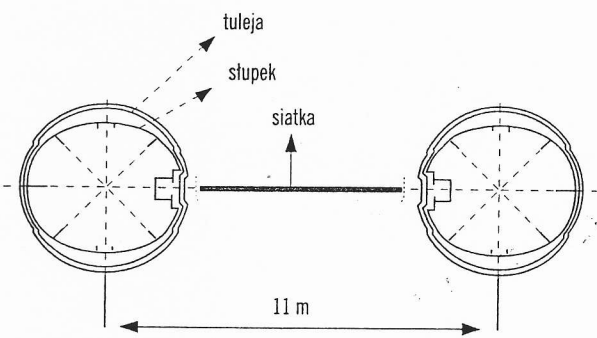
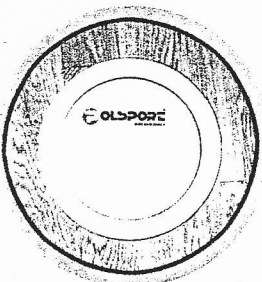

śłupki naścienne

SIATKÓWKA